



evropský
sociální
fond v ČR



EVROPSKÁ UNIE



OPERAČNÍ PROGRAM
LIDSKÉ ZDROJE
A ZAMĚSTNANOST



most pro lidská práva
<http://www.mostlp.org>

PODPORUJEME
VAŠI BUDOUCNOST
www.esfcr.cz



Název lekce	Témata	Gramatika	
1. Představujeme se	Kdo? Odkud? Jak se jmenujete? Kdo je to? Co je to?	Fonetika-samohlásky Abeceda Zájmena osobní Sloveso být/nebýt	3
2. Orientace	Kde je ...? Orientace v místnosti Orientace ve města	Fonetika-dvojhásky Příslovce místa	51
3. Nakupujeme	V obchodě Co si přejete?	Fonetika-tvrdé souhlásky Slovesa - ovat Číslovky	64
4. Co děláte?	Kolik je hodin? Časové údaje.	Fonetika-měkké souhlásky Slovesa - at	91
5. Kde pracujete?	Denní program Příjmení Kde pracujete?	Fonetika-slabiky dě,tě,ně,bě,pě,vě,mě Přechylování Slovesa - et,-ět,-it	104
6. Kam jdete? Kam jedete?	Kam ? Kde? Odkud?	Fonetika - slabiky dy, ty, ny - di, ti, ni Slovesa - jet / jít	118
7. Co rádi děláte?	Volný čas Co máte rád/a?	Fonetika - s, š, z, ž, c, č Co děláte rád/a? Opakování sloves	132
8. Kde bydlíte?	Jmenný rod	Fonetika - h, ch, k, r, l, j Jaký, jaká, jaké - adjektiva	141
9. Rodina	Příbuzní, stav	Fonetika - souhlásky znělé, neznělé Přivlastňovací zájmena	155
10. Co jste dělal/a ?	Včera, loni	Fonetika - r, ř Minulý čas, příslovce času	169
11. V restauraci	Co si dáte? Co jíte?	Fonetika - souhlásky - b, p Akuzativ singuláru	181
12. U doktora.	Co vás bolí?	Fonetika - dě, de, di, dy, tě, te, ni, ny Modální slovesa	188
13. Co budete dělat?	Včera, dnes, zítra	Fonetika - bě, pě, vě, mě Budoucí čas	202
14. Instituce.	Úřední hodiny Dotazník	Fonetika - slabikotvorné konsonanty Modální slovesa	210

Soubor pracovních listů je určen pro cizince bez ohledu na to, zda ovládají latinku a v češtině jsou úplnými začátečníky.

Pracovní listy byly vypracovány pro výuku v heterogenních studijních skupinách, kde se nepředpokládá využití společného jazyka.

Všechny pracovní listy byly odzkoušeny v kurzech, které byly zřízeny organizací Most pro lidská práva se sídlem v Pardubicích a proběhly v Letohradu, Ústí nad Orlicí, Rychnově nad Kněžnou v průběhu let 2012 a 2013.

Soubor pracovních listů je určen pro výuku s lektorem, nikoliv pro samouky.

Zpracovala: Mgr. Hana Vyčichlová
Pardubice, 2013.



INSTRUKCE

1

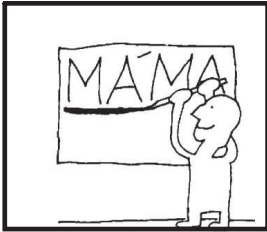

Podtrhněte.

2



Čtěte.

3



Podívejte se.

4



Pište.

5

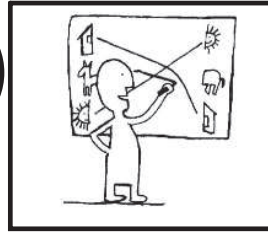

Spojte.

6

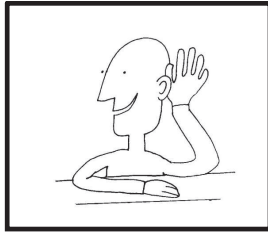

Poslouchejte.

7



Opakujte.

8



Ukažte.

9

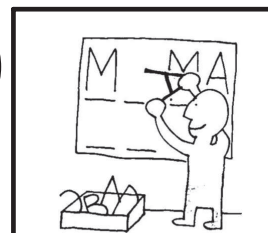

Doplňte.

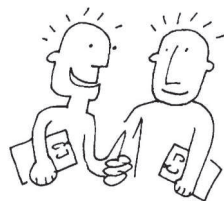

FONETIKA

Samohlásky krátké

a	ano, jak, tam, mapa, dala, fakt, pravda, Lada, vata
e	ne, je, kde, nese, pere, len, mete, vede, meta, jede
i, y	ty, jsi, byt, pili, ryby, jeli, asi, nákupy, myli, lid, svit
o	co, to, do, kdo, rok, kolo, okno, maso, doma, toto, tato
u	budu, kudy, suk, puk, kupuju, pojedu, studený, nákup

Samohlásky dlouhé

á	dá, dál, pád, dává, káva, mává, sláva, máš, jaká, malá
é	léto, velké, bílé, malé, celé, lék, mléko, bosé, slévá, této
í, ý	vím, jít, pít, mít, lýtko, bílý, učíte, mluvíte, bydlíte, jím
ó	tón, dóza, kóta, gól, kóma
ú, ů	důl, půl, stůl, únor, úkol, úsvit, můžeme, půjdeme, úzký

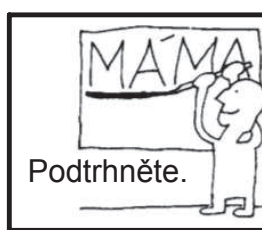

1. a, ahoj, vám, nedám, pán, paní, dobrý den, jak, jaké, ta, tato, mám
2. já, ráno, moje, máma, teta, volá, práce, sýr, krátký, bude, ryba, vem
3. Evropa, jeden, deset, Petr, Jana, dobrá, nová, učitelka, dcera, tam
4. léto, problém, potom, velké, nové, malá, krásná, půlí, svítá, pár, ruka
5. ona, prosím, vím, rozumím, mluvím, stojí, vítr, dívá, pivo, byt, bílá
6. on, odkud, móda, módní, stojí, góly, bor, dobrý, jídlo, syn, pít, víno
7. úkol, osud, půl, vůle, stůl, únor, důvod, růže, úředník, Ukrajina, jóga



máma

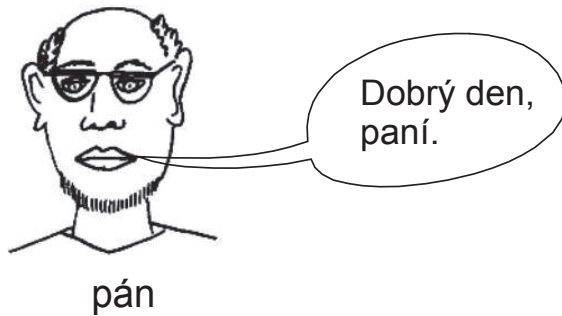

Jak se jmenujete ? Jmenuju se Iva. A vy ?
 Jsem Pavel. Těší mě.

Jsem učitel. A vy? Jsem studentka.

Odkud jste? Jsem z Vietnamu. A vy?

Jsem z České republiky. Promiňte, nerozumím.

Jsem z České republiky. Aha, rozumím.

Učíte se česky? Ano, učím se česky.

Děkuji. Prosím.

Na shledanou. Na shledanou.

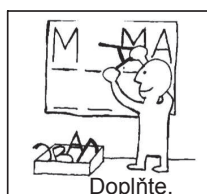

Pan **Í**, p - n, d - brý d - n, uč - t - l, uč - telk -, pros - m, děk - ji,
 odk - d, j - k, rozum - m, těš - mě, n - rozum - m, n - shl - danou,
 Česk - rep - blik - , st - dent, st - dentk -, m - ž, ž - na,
 Vie - nam, jm - nuj - s -, l - a, H - n -, J - n -, P - vel, P - tr, V - ktor.

PŘEDSTAVUJEME SE - LEKCE 1



A	Á	B	C	Č
D	Ď	E	É	F
G	H	CH	I	Í
J	K	L	M	N
Ň	O	Ó	P	R
Ř	T	Ť	U	Ú
Ů	V	W	Y	Ý
Z	Ž	Š	S	















čárka











háček

kroužek

JE TO SPRÁVNĚ?

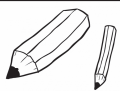
Znáte nějaké české slovo, které má na začátku a, k, l ...

a A	auto	
b B	bota	
c C	cukr	
d D	dům	
e E	Eva	
f F	fotbal	
g G	gumáky	
h H	hodiny	
ch CH	chleba	
i I	Indián	
j J	jablko	
k K	kluk	
l L	letadlo	
m M	muž	
n N	nos	

o O	oči	
p P	peníze	
r R	rodina	
ř Ř	řepa	
s S	student / ka	
š Š	škola	
t T	tužka	
u U	učitelka	
v V	vejce	
x X	iks	
y Y	ypsilon	
z Z	zelenina	
ž Ž	žena	

Hláskujte své jméno:

PETR

P jako peníze









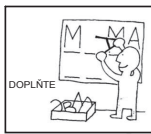





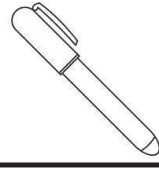



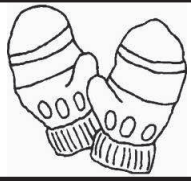



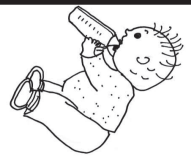

E jako Eva

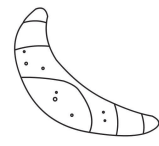
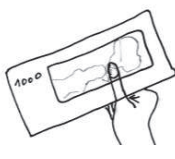
T jako tužka

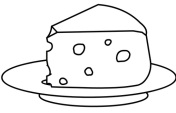
R jako rodina

PŘEDSTAVUJEME SE - LEKCE 1

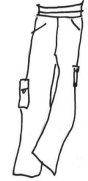

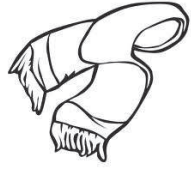
	A	B	C	D	E
1					
	hrnek				
2					
	doktor				
3					
	ponožky				
4					
5					
6					

Poslouchejte.



Opakujte.



Aa Á á	krátké a, dlouhé á	Ň n	eň
B b	bé	O o Ó ó	krátké o dlouhé o
C c	cé	P p	pé
Č č	čé	Q q	kvé
D d	dé	R r	er
Ď ě	dě	Ř ř	eř
E e É é	krátké e, dlouhé e	S s	es
F f	ef	Š š	eš
G g	gé	T t	té
H h	há	Ť ť	tě
Ch ch	chá	U u Ú ú ů	krátké u /dlouhé u/ s kroužkem
I i Í í	krátké měkké i dlouhé měkké i	V v	vé
J j	jé	W w	dvojité vé
K k	ká	X x	iks
L l	el	Y y Ý ý	ypsilon
M m	em	Z z	zet
N n	en	Ž ž	žet



Poslouchejte

.....
samohlásky

a, e, i/y, o, u
á, é, í/ý, ó, ú/ů
ou, au, eu



Doplňte.

.....
souhlásky

h, ch, k, r, d, t, n
ž, š, č, ř, c, j, ě, ť, ň
b, f, l, m, p, s, v, z

Alen -, Jan -, Pet -, Tomá -, Davi -, Marti -, Karl -, Han -, Leo -,
Iva -, Ev -, Jitk -, Luci -, Kare -, Fatim -, Mahi -, Jose -, Igo -,
Vikto -, Ja -, Barbor -, Zdeně -, Zdeňk -, Pave -, Pavl - .

Muž? Žena?

SAMOHLÁSKY - VOKÁLY

krátké a dlouhé



a e i o u y

čárka kroužek

á é í ó ú ů ý



poslouchejte



opakujte

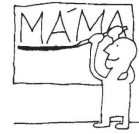

podtrhněte

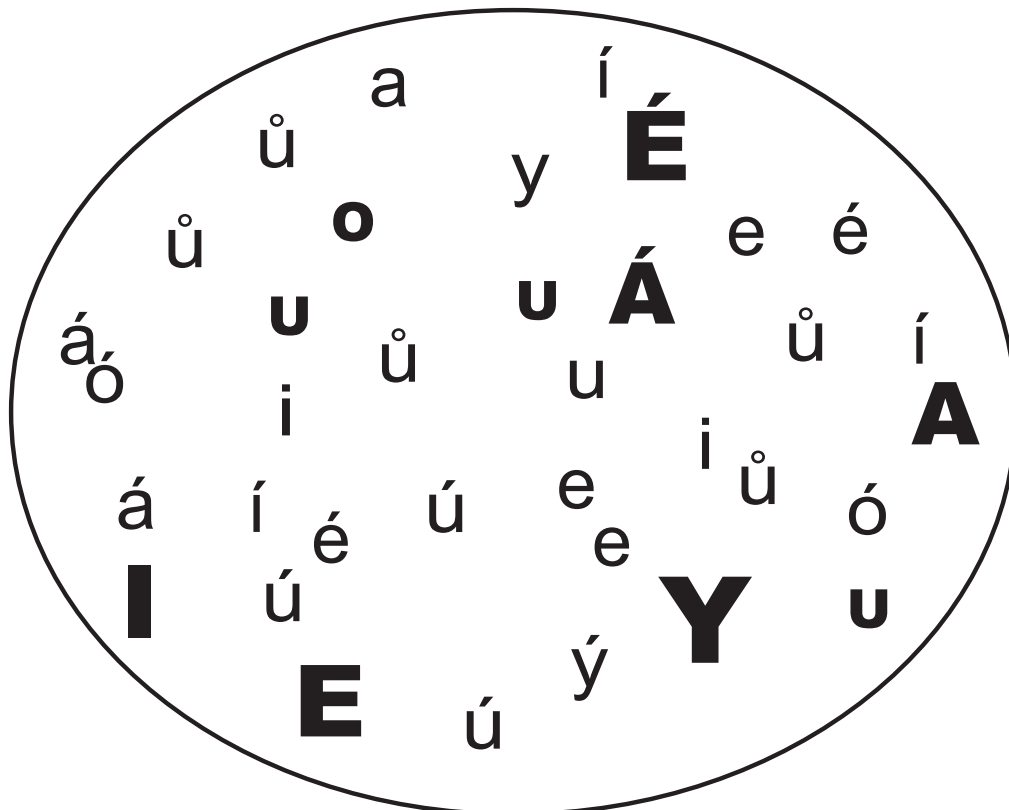

DOPLŇTE VELKÁ TISKACÍ PÍSMENA !

a, á	A, Á
b	
c, č	
d, d'	
e, é	E, É
f	
g	
h	
ch	
i, í	I, Í
j	
k	
l	
m	
n, ň	
o, ó	O, Ó
p	
q	
r, ř	
s, š	
t, t'	
u, ů, ú	U, Ú, Ů
v	
w	
x	
y, ý	Y, Ý
z, ž	

ano, tam, máma, já, Alena, Adam
 bota, bere, dobrá, Bára, Bořek, B
 cíl, noc, co, čaj, číslo, kočka, Čeněk
 den, dám, podej, zeď, veď, Dana, Daniel
 eso, nese, léto, malé, Eva, Emil
 fazole, fík, kafe, Fiona, Fred
 guma, nugát, gól, Gita, Gustav
 hák, noha, batoh, Hana, Hynek
 chleba, chata, pochopit, Cheb
 pila, solí, jíst, Ivana, Igor
 jen, moje, jazyk, Jana, Josef
 kolo, káva, vak, vlak, Karla, Karel
 láska, pole, dole, Lenka, Libor
 mává, moje, dám, Mirka, Mirek
 nota, neděle, vana, Nina, Nikolaj
 oko, kos, chór, óda, Olina, Oskar
 pes, pátek, pondělí, dopis, Pavla, Pavel
 rok, ber, řada, nářek, hoří, Rita, Radek, Řehoř
 síla, sešit, taška, Soňa, Šárka, Sam
 táta, svetr, nota, laťka, Táňa, Tibor
 ucho, sucho, úl, hůl, dolů, únor, úterý, Ula, Ústí
 voda, venku, káva, nová, Vendula, Věra, Vašek
 kawasaki, Waltr
 text, taxi, Xaver
 hory, kyj, nový, starý, Yveta
 zebra, život, začátek, váže, Zita, Zdeněk



A B C Č D
 VELKÁ TISKACÍ ABECEDA

a b c č d
 malá tiskací abeceda

a A b B c C č
 psací abeceda

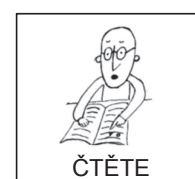

SLABIKA → SLA BI KA

ŠKO - LA, MÁ - MA, SE - ŠIT, SLO - VO, DŮM

SLOVO → ŠKOLA MÁMA SEŠIT SLOVO



POSLOUCHEJTE !



První slabika .



OPAKUJTE !

Dobry den, nashledanou, dekuji, prosim, nerozumim, rozumim, skola, zidle, tuzka, promiňte, pardon, cesky, pane, pani, jeden, jedna, slovo, veta, rodina.

Máma je doma.

Dobry den, pane.

CO JE TO VĚTA ?

Já jsem ve škole.

Kdo to je ?

Kdo je to ?

Dobry den, pani.

Co je to ?

UDĚLEJTE VĚTU. →

PETR JE KLUK.



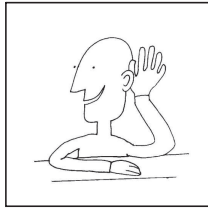

Poslouchejte ! Doplněte !

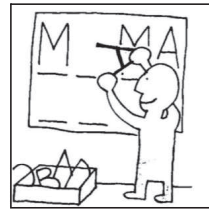

žena



muž

A - - L - , Z - - N -	A - - - M , E - - L
B - - N - A , L - - K - , H - - A	D - - - D , V - J - Ě CH
D - - A , K - - L A	M - R - K , R - M - N
M - - K - - A , P - - L -	I - - R , J - S - -



Čtěte !

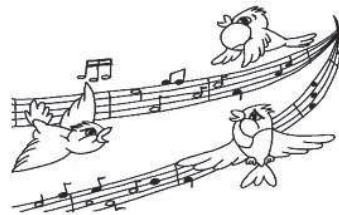

vokály - samohlásky

a á e é i í o ó u ů ú ý

- a) ma má
- b) lije lidé
- c) nese nosí
- d) mapa máme
- e) lépe lepé
- f) vola volá
- g) sólo solí
- h) hola holá



Poslouchejte !



Podtrhněte !

Podtrhněte vokály !

Z , e , k , ů , m , o , p , i , s , b , é , j , f , ú , t , á , ó , x , í , d , ý , v , u , č .
(11)

Jak se řekne česky? Jak se to píše ?

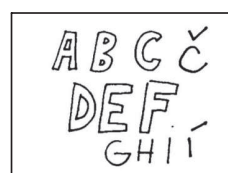
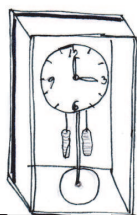
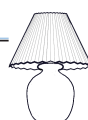



To je otázka.

1.....?

2.....?

3.....?

4.....?

5.....?

6.....?

7.....?

8.....?

9.....?

10.....?

11.....?

To je odpověď.

Děkuju, dobře.

Jmenuju se Pavel.

Jsem ze Sýrie.

Ano, bydlím v Kostelci.

Ano, rozumím česky, málo.

Ano, mluvím česky.

Ano, studuju český jazyk každý den.

Ano, to je Fatima.

Ano, to je háček.

Ano, to je čárka.

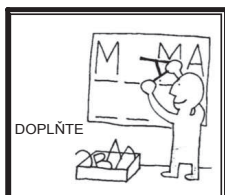

Dobry den. Jak se mate? Dekuju, dobre. Nas ucitel je z Ceske republiky. Ucim se cesky kazdy den.

Prosim, opakujte. Ja nerozumim. Kostelec nad Orlici je male mesto. Reka se jmenuje Orlice.

Ve skole jsou lide z celeho sveta. Potrebuju mleko, maso a rohlik. Rozumite? Ano, rozumim.

Fráze

Děkuju.

Prosím. Není zač.

.....

Pardon. Promiňte.

To nic. Nic se nestalo.

Moment, prosím.
S dovolením.

Dobrou chuť !



.....

Dobré ráno !

.....



Dobrý den !

.....

Dobrý večer !

.....



Dobrou noc !

.....

Na shledanou ! Naschle!

Ahoj. Čau.

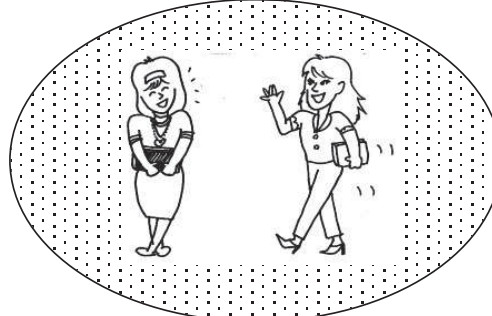

BÝT

1. Já ve škole. 2. Já z Ruska.
3. Ty Vitalij? 4. Ty student?
5. Dana doma. 6. Pan doktor v nemocnici.
7. Petr z Egypta. 8. My studenti.
9. Ali, Fatima, Aisa ve škole.
10. Vy z Turecka? 11. Vy studenti?
12. Pane, vy učitel? 13. Paní, vy z Ukrajiny?
14. Děti venku. 15. Oni doma.
16. Ivan, Viktor a Honza ve škole. 17. Vlak na nádraží.
18. Světlo nahoře. 19. Autobus na zastávce.
20. Prosím vás, odkud ? 21. Vy z ČR ?
22. Paní, vy studentka? 23. Pane, vy student?
24. Já student a z Pákistánu.
25. Muhamad student a není z Pákistánu. On z Iráku.
26. Paní Marcela doma. 27. Auto venku.
28. Prodavačka v obchodě. 29. My ve škole.
30. Petr doma a Jana v nemocnici.
31. Ibrahim z Konga. 32. Maminka doma.

NEBÝT

1. Já doma. 2. Já učitel.
3. Ty ve škole? 4. Ty z ČR. 5. Ona doktorka.
6. Karla v obchodě. 7. Vlák na zastávce.
8. Doktor ve škole. 9. My na nádraží.
10. Auto..... na nádraží. 11. Doktor ve škole.
12. Vy učitel? 13. Vy z Ruska ?
15. My doma, my jsme ve škole. 16. Já a Petr
v nemocnici. 17. Děti venku. 18. Paní učitelka
u doktora. 19. Paní prodavačka ve škole.
20. Adam a Davida v pokoji, oni jsou na nádraží.
21. Paní, vy doktorka? 22. Ty Petr, ty jsi Jan.
23. Marie prodavačka, ona je studentka.
24. Hong z Japonska, ona je z Vietnamu.
25. My z ČR, my jsme z Mongolska. 26. Děti venku.
27. Okno nahoře, okno je dole. 27. Pan učitel v nemocnici,
pan učitel je ve škole. 28. Prodavačve škole.
29. Oni v Praze, oni jsou v Kostelci nad Orlicí.
30. Já na nádraží, já jsem na zastávce. 31. Vy doktor.



Jak se máte ?
Jak se máš ?

Děkuju, dobře. A vy?

Nic moc.

Špatně.

Opakujte to, prosím.

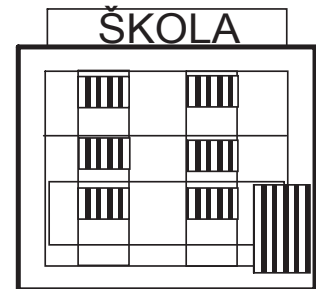

Mám otázku.

CO TO JE ? JAK SE TO ŘEKNE ČESKY?

KDO TO JE ?



TO JE MUŽ.

Mluvte pomalu, prosím.



Učíte se česky?

Ano, učím se česky.

Dobře. Výborně.
Ano. Jistě. Určitě.

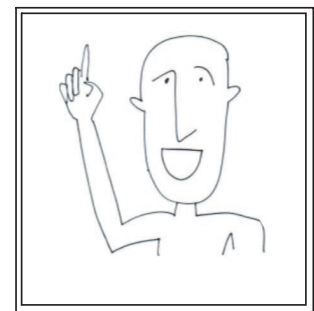

Rozumím.

Nevím.
Nerozumím.

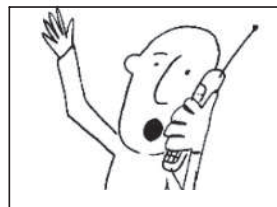
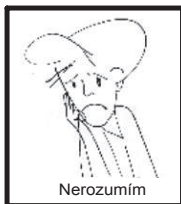

Pomoc !

BÝT → JÁ JSEM

Já Li.
..... jsem studentka.
Já z Japonska.
..... nejsem z České republiky.



NEBÝT → JÁ NEJSEM

Já Fatima.
..... jsem studentka.
Já nejsem z České republiky.
..... jsem z Afganistánu.



Já Daniel.
..... jsem student.
..... nejsem z České republiky.
..... jsem z Konga.



Já Tomáš.
... jsem učitel.
Já z České republiky.
..... nejsem z Ukrajiny.



Haló, Fatimo !
Ty ve škole ?
..... jsi studentka ?



Haló, Danieli !
Ty z Konga ?
..... jsi student ?

On doktor.
..... není učitel.
On muž.
..... není student.



Adam

Ona prodavačka.
..... není učitelka.
Eva studentka.
Eva ve škole.

Auto velké.
..... je staré.
Auto malé.
Auto nové.

Letadlo velké.
..... není malé.
Je to auto ?
Ne, to auto.



Eva

1. Odkud je Li ?
2. Je Tomáš učitel ?
3. Je Fatima učitelka ?
4. Je auto malé ?
5. Fatima je studentka ?
6. Je Fatima studentka ?
7. Je Adam doktor ?
8. Je Eva doktorka ?
9. Odkud je Daniel ?

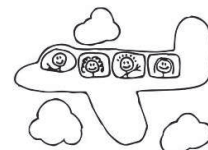

letadlo

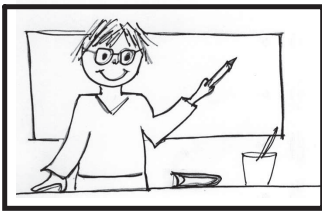

učitelka

Jana



studentka

Adam



student

Dobrý den. -----> Dobrý den.

Já jsem učitelka. A vy? -----> Já jsem student.

Prosím vás, jak se jmenujete? -----> Já jsem
Prosím vás, jak se jmenujete ?

Jmenuju se Hana.

Prosím vás, odkud jste? -----> Jsem z
Prosím vás, odkud jste?

Já jsem z České republiky.

Těší mě. -----> Těší mě.

Děkuju. -----> Prosím.

Nashledanou. -----> Nashledanou.



Jak se jmenujete?

Odkud jste?

Kdo je to ?



Daniel je student.



Fatima je studentka.



Adam je doktor.

Olina je doktorka.



Tomáš je učitel.

Lenka je učitelka.



muž - M	žena - F
student	studentka
doktor	doktorka
učitel	učitelka

Je Daniel student ?

Ano, Daniel je student.

Je Daniel doktor ?

Ne, Daniel není doktor.

Je Fatima studentka ?

Ano, Fatima je studentka.

Je fatima doktorka ?

Ne, Fatima není doktorka.

1. Je Olina doktorka ?
2. Je Lenka studentka ?
3. Je Daniel doktor ?
4. Je Tomáš učitel ?
5. Je Adam student ?

6. Je Fatima doktorka ?
7. Je Olina studentka ?
8. Je Timáš doktor ?
9. Je Lenka učitelka ?
10. Je Fatima studentka ?

A vy ?

Vy jste student ?

Ano, já jsem student.

Vy jste studentka ?

Ano, já jsem studentka.

BÝT

já	jsem	my	jsme
ty	jsi	vy	jste
on	je	oni	jsou
ona	je		
ono	je		



Kdo ?

Student, studentka, učitel, učitelka, doktor, doktorka, muž, žena, dítě, kluk, dívka, pán, paní, slečna, Pavel, Monika....

Vy jste student ? Ano, já jsem student.

On je učitel ?

Vy jste doktorka ?

On je Pavel ?

Kdo jste ?

Kdo je Monika ?

My jsme studenti ?

Vy jste učitel ?

Vy jste studentka ?

Ona je prodavačka ?

Kdo to je ?



Co ?

Co je to ? To je rohlík.

Co to je ?

Je to auto ?

To je mléko ?

Je to chleba ?



Odkud ?

Vy jste ze Sýrie ? Ano, jsem ze Sýrie.

Vy jste z Konga ?

Odkud jste ?

Odkud je učitelka ?

Vy jsme z Ruska ?

Odkud jsou oni ?

Kde ?

Kde vy jste ? Jsem ve škole.

Student je ve škole ?

Dítě je doma ?

Je učitelka tady ?

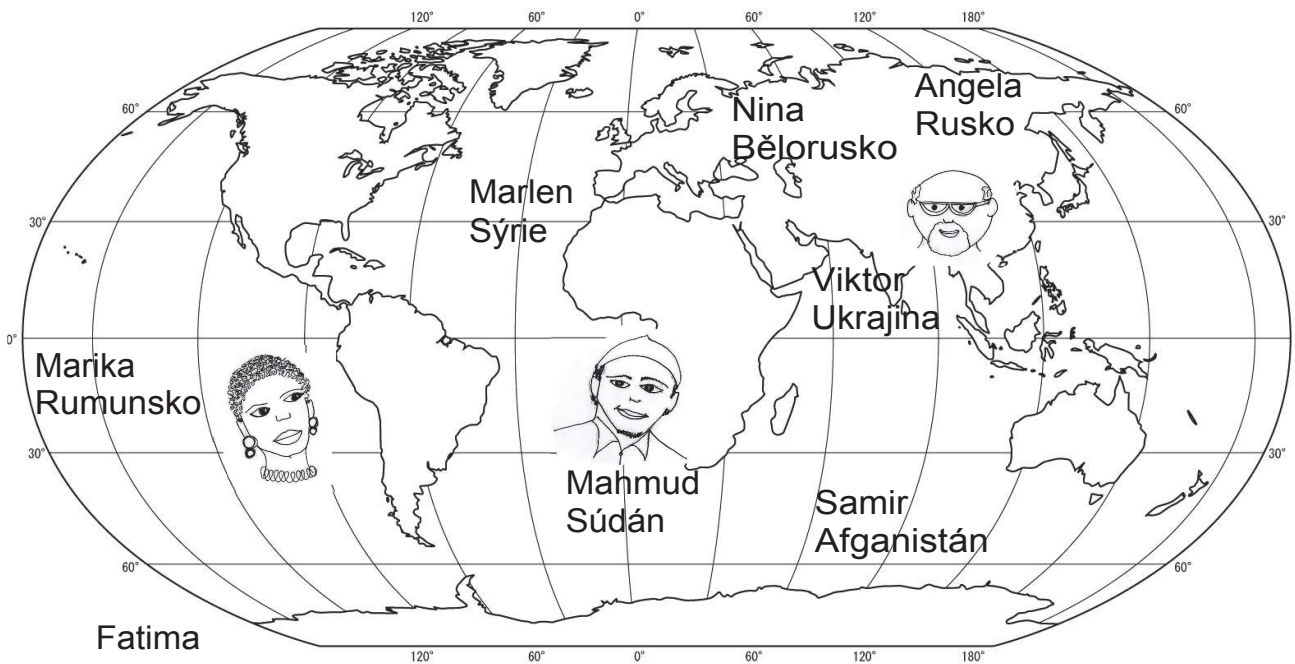

ODKUD JSTE ?

Jsem z/ze

O - A
A - Y
IE - IE
konsonant - U

1	Mahmud	Súdán	ze Súdánu
2	Viktor	Ukrajina	z
3		Rumunsko	z
4		Rusko	z
5		Afganistán	z
6		Bělorusko	z
7		Sýrie	ze
8		Ghana	z
9	JÁ		z
10			z



BÝT - NEBÝT

já	jsem / nejsem	my	jsme / nejsme
ty	jsi / nejsi	vy	jste / nejste
on	je / není	oni	jsou / nejsou
ona	je / není		
ono	je/ není		

Kdo ?

Pán, muž, kluk, student, učitel, doktor, Pavel, Martin.

Paní, žena, holka, dívka, slečna, studentka, učitelka, doktorka, Jana, Monika, dítě.

Vy jste student ?

Ano, já jsem student.

David je učitel ?

Vy jste doktorka ?

Martin je kluk ?

Eva je studentka ?

Monika je studentka ?

My jsme studenti ?

Vy jste učitel ?

Vy jste studentka ?

Marika je studentka ?

Vy jste Eva ?

Kdo jste ?

Tom je doktor ?

Adam je učitel ?

David je doktor ?

Jana je holka ?



David



Monika



Martin je doktor.



Eva je doktorka.

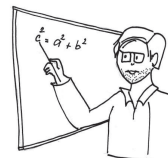

Jan je učitel.



Jana je učitelka.



Adam je dítě.



Tom je kluk.



Marika je holka.



Dobrý den, paní.
 Dobrý den.
 Děkuju. Prosím.
 Jak se máte ? Děkuju, dobře.
 Jak se jmenujete ?
 Jmenuju se David.
 Odkud jste ?
 Jsem z Polska.

Formální - VY

Student: Dobrý den, paní učitelko.
 Učitelka: Dobrý den. Jak se jmenujete ?
 Student:
 Učitelka: Odkud jste ?
 Student:
 Učitelka: Děkuju.
 Student:

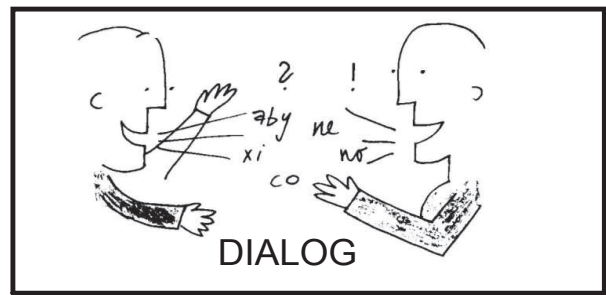

Neformální - TY

Student: Ahoj, ty jsi Jan ?
 Student: Ahoj. Ano,
 Student: Jak se jmenuješ ty ?
 Student:

BÝT

já		nejsm	my	jsme	
ty	jsi		vy		nejste
on/ona	je	není	oni	jsou	

DOPLŇTE !



JMENO VAT SE

já	uju se	nejmenuju se	my	jmenujeme se	nejmenujeme se
ty	jmenuješ se		vy	jmenujete se	
on/ona		nejmenuje se	oni		nejmenujou se

ODKUD JSTE ?



Odkud jste ?
 Jsem z (Kuba).....
 Odkud jste vy ?
 Jsem z (Mongolsko).....
 Odkud je Anna ?
 Anna je z (Afganistán)

A - Y

O - A

E - E

konsonant - U

Kuba
 Česká republika
 Čína
 Ukrajina

Kongo
 Mongolsko
 Čečensko
 Bělorusko

Sýrie
 Anglie
 Francie
 Lybie

Uzbekistán
 Pakistán
 Irák
 Kamerun



Jsem z **Polska**, Bělorusko, Čína,
 Uzbekistán....., Afganistán, Irák,
 Vietnam, Ukrajina, Mongolsko

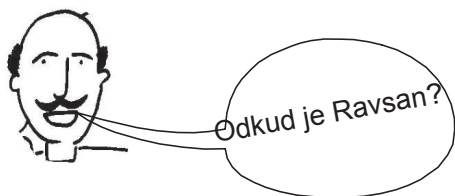

Odkud jste?
 Odkud je ?

Ravshan (Uzbekistán), Zuchra (Kazachstán), Ali (Sýrie), Muhama (Pakistán), Anatol (Bělorusko), Josef (Kongo), Sam (Somálsko), Ogi (Čína), Anna (Česká republika), Rama (Sýrie), Rosa (Kuba).

KDO? ODKUD?

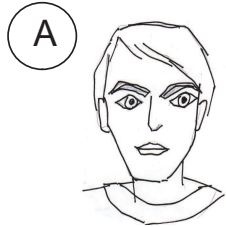

A

Tom - Kanada



B

Fatima - Afgánistán



C

Ahmed - Pákistán

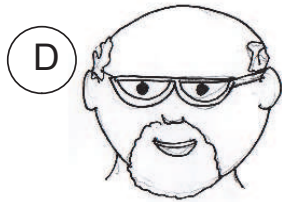

D

Jan - Česká republika



E

Kristina - Kongo

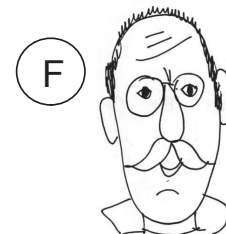

F

Viktor - Ukrajina

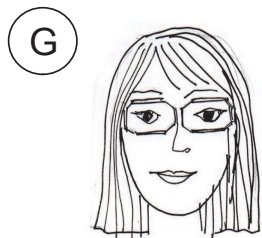

G

Táňa - Anglie



H

Li - Vietnam



Ch

Ibrahim - Ghana

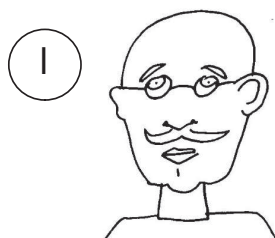

I

Jacek - Polsko

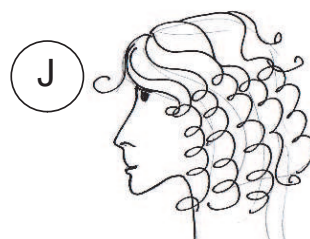

J

Marika - Argentina

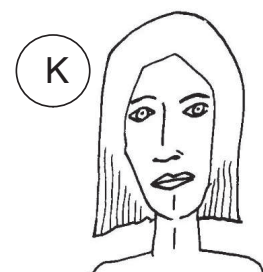

K

Leona - Gruzie

KDO? ODKUD?

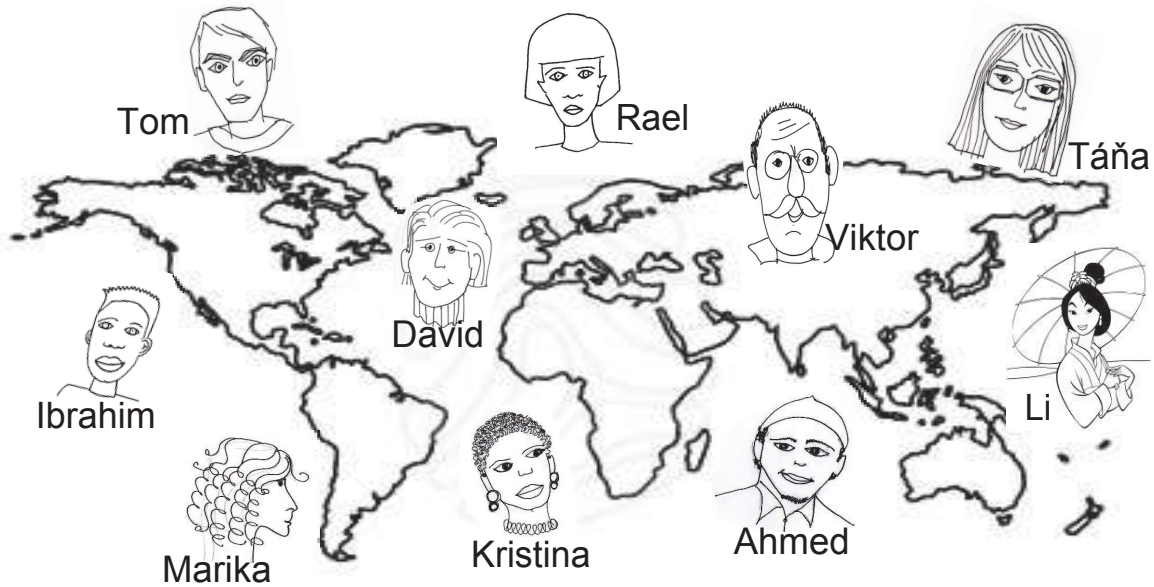

Jak se jmenujete ? Odkud jste ?

Já jsem Viktor. Jsem z Ruska.

Já jsem Marika. Jsem z Argentiny.

Já jsem Ahmed. Jsem z Afganistánu.

Já jsem Kristina. Jsem z Konga.



Jan Hofman

A: Dobrý den, já jsem Jan Hofman.

B: Dobrý den, já jsem Táňa Kovalenko.

A: Těší mě. Odkud jste ?

B: Jsem z Ukrajiny. A vy ?

A: Já jsem z České republiky. Vy jste studentka ?

B: Ano, já jsem studentka. A vy ?

A: Jsem učitel.



Táňa Kovalenko

já	jsem / nejsem	my	jsme / nejsme
ty	jsi / nejsi	vy	jste / nejste
on	je / není	oni	jsou / nejsou
ona	je / není		
ono	je/ není		

Kde ?

Ve škole, doma, tady, tam,
v České republice, v obchodě, venku...



Kde je student ?

Učitel je ve škole ?

Vy jste tady ?

Pavel je venku ?

Kde jste ?

Doktor je ve škole ?

Auto je venku ?

Máma je doma ?

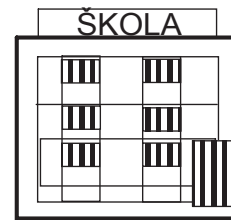

Co ?

Je to kniha ?



Je to bota ?



Co to je ?

Co to je ?

Je to stůl ?



Je to chleba ?



Co to je ?

Co to je ?





Otázka
(formální a neformální)

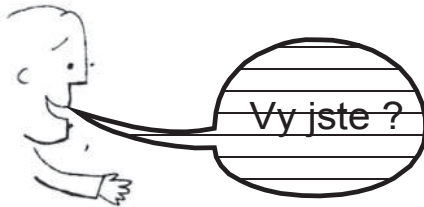
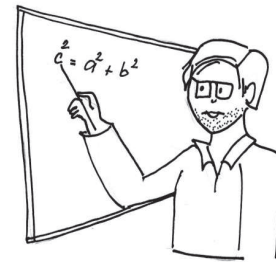

pan učitel, paní učitelka, pan doktor,
paní doktorka, paní prodavačka.....

1. Dobrý den, vy jste student ?
 2. Dobrý den, promiňte , vy jste paní učitelka ?
 3. Paní, prosím vás, odkud vy jste ?
 4. Kdo jste ?
 5. Vy jste ve škole ?
 6. Vy jste z České republiky ?
 7. Pane, vy jste učitel ?
 8. Paní , vy jste učitelka ?
 9. Pane, prosím vás, vy jste doktor ?
 10. Paní, prosím vás, vy jste doktorka ?
- (odpovídejte záporně)

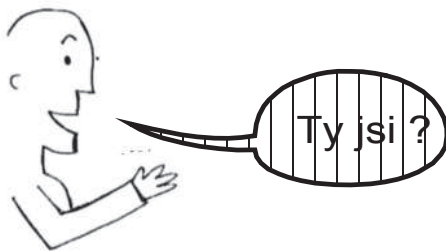

1. Ahoj, ty jsi kluk Pavel ?
2. Ahoj, ty jsi Jana ?
3. Ahoj, prosím tě, kdo jsi ?
4. Ty jsi venku ?
5. Ty jsi ve škole ?
6. Ty jsi z České republiky ?
7. Ty jsi doma ?
8. Prosím tě, ty jsi Pavel ?
9. Ty jsi Jana ?
10. Jano, odkud ty jsi ?



kluk



Pavel



kamarád

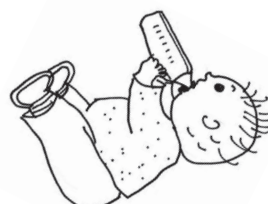

Jana



dívka

(učitelka, studentka, prodavačka, učitel, student, kluk, doktor)

1. Fatima je
2. Olina je
3. Daniel je
4. Tomáš je
5. Adam je
6. Lenka je



U			T		L
---	--	--	---	--	---

S		U			N	
---	--	---	--	--	---	--

D			T			K	
---	--	--	---	--	--	---	--

S		U				T		
---	--	---	--	--	--	---	--	--



Alena, Adam, Blanka, Dana, Daniel, Eva, Filip, Hana, Ivan, Jana, Karla, Libor, Mirka, Olina, Petr, Pavel, Růžena, Soňa, Simon, Šárka, Tomáš, Vanda, Vilém, Zita, Zdeněk.



Co slyšíte na začátku ?



Co slyšíte na konci ?

E	J
B	P
C	S
Č	T
H	Ch
R	Ů



My ve škole.
 My studenti.
 Vy z České republiky ?
 Ano, my z České republiky.
 A vy ? Odkud ?

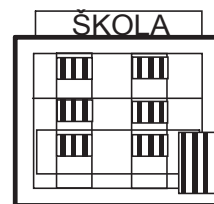

ve škole

Já Fatima.
 (Já) z Pákistánu.
 (Já) z České republiky.



Fatima Ali

Odkud Ali ?
 Ali z Afganistánu ?
 Ano, on z Afganistánu.
 Ali a Fatima studenti.



Ali, Nadia, Muhamad, Fardin, Aisa

Pan Igor a paní Vlasta
 doma.
 Oni doma.
 Pán a paní ve škole.
 Muž a žena doma.

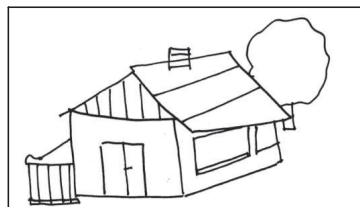

doma

Josef Hana

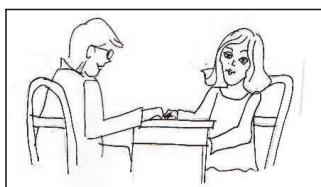

v restauraci

učitel

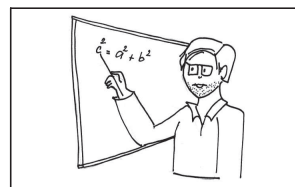

ve škole

Otázka

Odpověď

1. Vy jste ve škole ?
2. Fatima a Ali jsou z České republiky ?
3. Je Igor v restauraci ?
4. Studenti jsou doma ?
5. Vy jste doktor ?
6. Studenti jsou v restauraci ?
7. Pan Josef a paní Hana jsou doma ?
8. Fardin a Aisa jsou studenti ?
9. Ty jsi učitel ?

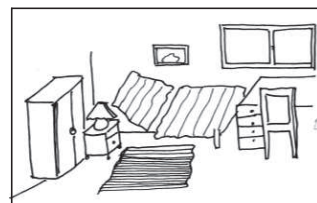

doma

BÝT - NEBÝT

já	jsem / nejsem	my	jsme / nejsme
ty	jsi / nejsi	vy	jste / nejste
on	je / není	oni	jsou / nejsou
ona	je / není		
ono	je/ není		

Odkud ?



Martin je z České republiky



z Ruska
z Mongolska
z Turecka
z Běloruska
z Konga
z Estonska
z Japonska

z Afganistánu
z Kazachstánu
z Uzbekistánu
z Pákistánu
z Iráku
z Iránu
z Kamerunu
z Vietnamu

z Ghany
z Ukrajiny
z Číny
z Argentiny

z Moldavie
z Anglie
z Itálie
ze Sýrie

Odkud jste ?

Odkud je Mahir ?

Mahir je z Ruska ?

Odkud je Fatima ?.....

Je Mahir z ČR?

Je Martin ze Sýrie ?

Odkud je Kristina?

Paní učitelka je ze Sýrie ?



Li - Čína



Kristina-Kongo



Mahir - Irák



Fatima- Afganistán

BÝT

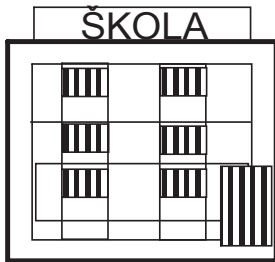

My ve škole.
..... jsme studenti.

My z Vietnamu.
..... jsme kamarádi.

Vy (být)..... ve škole.
..... jste tady.
Vy z České republiky ?
Vy z Ruska.
..... jste doktor ?



Oni (být) ve škole.
..... jsou studenti.
Oni z Konga..
Petr a Tom z Ruska.
Jana a Iva tady.



Petr a Pavel jsou venku.
Oni jsou venku.
Oni nejsou doma.

NEBÝT

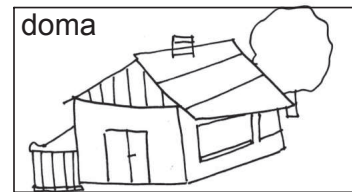

My (nebýt) doma.
..... nejsme v obchodě.
My z Číny.
Já ,Iva a Petr z Ruska.
My venku.



Vy (nebýt)..... doma.
Vy v obchodě.
..... nejste z České republiky ?
Vy z Kazachstánu.
..... nejste učitel.

Oni (nebýt) doma.
..... nejsou venku.
Oni z Ghany.
Petr a Jan z Ruska.
Hana a Karlaz Číny.

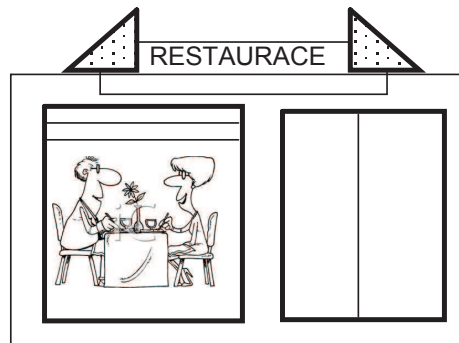

Jan a Anna jsou v restauraci.
Oni jsou v restauraci.
Oni nejsou doma.

BÝT ● → JÁ JSEM

NEBÝT ● → JÁ NEJSEM

Já Li.
..... jsem studentka.
Já z Japonska.
..... nejsem z České republiky.

Já Fatima.
..... jsem studentka.
Já nejsem z České republiky.
..... jsem z Afganistánu.

Já Daniel.
..... jsem student.
..... nejsem z České republiky.
..... jsem z Konga.



Já Tomáš.
... jsem učitel.
Já z České republiky.
..... nejsem z Ukrajiny.

Haló, Fatimo !
Ty ve škole ?
..... jsi studentka ?



Haló, Danieli !
Ty z Konga ?
..... jsi student ?



Eva

On doktor.
..... není učitel.
On muž.
..... není student.



Adam

Ona prodavačka.
..... není učitelka.
Eva studentka.
Eva ve škole.

Auto velké.
..... je staré.
Auto malé.
Auto nové.

Letadlo velké.
..... není malé.
Je to auto ?
Ne, to auto.

1. Odkud je Li ?
2. Je Tomáš učitel ?
3. Je Fatima učitelka ?
4. Je auto malé ?
5. Fatima je studentka ?
6. Je Fatima studentka ?
7. Je Adam doktor ?
8. Je Eva doktorka ?
9. Odkud je Daniel ?

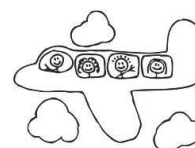

letadlo



POSLOUCHEJTE !



PIŠTE !

já ^{jsem}	my	ty	vy	NEBÝT
on	ono/to/	oni	on	já
ona	ty	my	my	vy
	ono/to/	oni	ona	my

DOPLŇTE !

já nejsm je není jsem nejsme
..... není nejsi nejste jsi není
..... nejsme je nejsou nejsem je
..... nejste jsem není jsi nejsi



ČTĚTE !

PŘEDSTAVUJEME SE - LEKCE 1

JÁ	JÁ	JÁ
TY	TY	TY
ON	ON	ON
ONA	ONA	ONA
MY	MY	MY
ONO	ONO	ONO
VY	VY	VY
ONI	ONI	ONI



BÝT → JÁ JSEM

Já (být) ve škole.
..... jsem student/ka.

Já z Ruska.
..... jsem veselý/á.



Ty (být)..... ve škole.
..... jsi student/ka.

Ty z Ruska.
..... jsi veselý/á.

On (být) ve škole.
..... je student.

Petr z Ruska.
..... je veselý.

Ona (být) v obchodě.
..... je prodavačka.

Jana z České republiky.
..... je veselá.

Dítě (být) doma.
..... je malé.

Auto venku.

Okno velké.

NEBÝT → JÁ NEJSEM

Já (nebýt) doma.
..... nejsem prodavačka.

Já z Iránu.
..... nejsem smutný/á.

Ty (nebýt).....doma.
..... nejsi učitel.

Ty z Číny.
..... nejsi smutný/á.

On (nebýt) ve škole.
..... není student.

Petr ze Sýrie.
..... není smutný.

Ona (nebýt) doma.
..... není studentka.

Jana z Vietnamu.
..... není smutná.

Dítě (nebýt) ve škole.

Auto venku.

Okno malé.



Co je to?

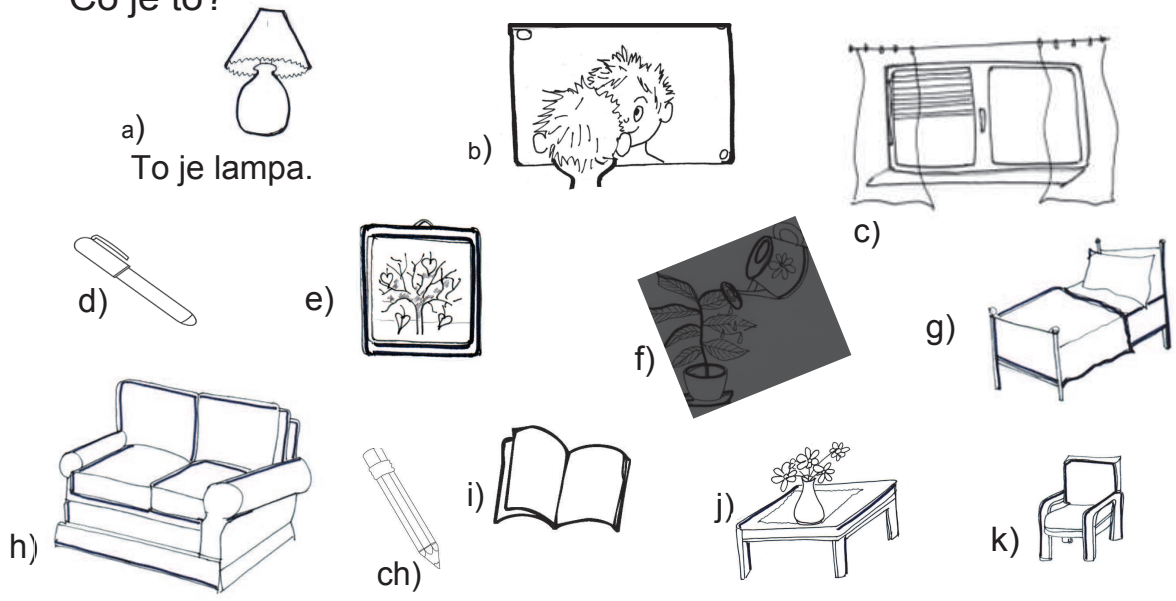

- a) lampa
- b) zrcadlo
- c) okno
- d) pero
- e) obraz
- f) květina.....
- g) postel
- h) gauč
- ch) tužka
- i) kniha
- j) stůl
- k) židle















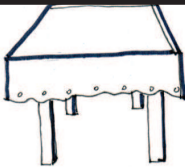









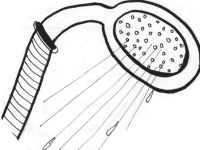



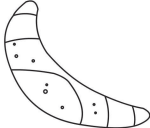

Co to je?







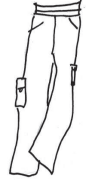







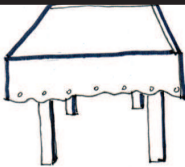













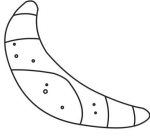

To je

- hrnek
- bota
- taška
- svetr
- čepice
- rukavice

PŘEDSTAVUJEME SE - LEKCE 1

	A	B	C	D	E
1					
	h - - - k	u - - - - - a	m - ž	s - - l	p - - o
2					
	d - - - - r	p - - - j	k - - - a	d - - - e	r - - - - - e
3					
	p - - - - - y	k - - - - ě	ž - - a	s - - - a	d - - ě
4					
	p - - - - l	s - - - r	k - - k/chlapec	m - - a ČR	r - - - - k
5					
	p - - - - e	k - - e	ch - - - a	s - r	b - - y
6					
	č - - - - e	b - - - e	k - - - - - y	b - - - a	š - - a

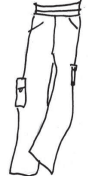
PŘEDSTAVUJEME SE - LEKCE 1

	A	B	C	D	E
1					
	hrnek	učitelka	muž	stůl, židle	pero
2					
	doktor	pokoj	kniha	děvče, holka	rukavice
3					
	ponožky	kuchyně	žena	sprcha	dítě
4					
	postel	svetr	kluk/chlapec	mapa ČR	rohlík
5					
	peníze	kuře	chleba	sýr	boty
6					
	čepice	brýle	kalhoty	bunda	šála



Poslouchejte.



Čtěte.

Dobrý den. Dobrou noc, Dobrou chuť.
Promiňte. Nic se nestalo. Jak se máte?
Co potřebujete?
Jak se to řekne česky?
Učíte se česky?
Ano, učím se česky.
Rozumíte?
Ano, rozumím.
Prosím, mluvte pomalu.
Prosím, opakujte. Děkuju. Prosím.
To je židle. To je stůl.
To jsou peníze. To jsou dveře. To jsou nůžky.
To není tužka. To není žena. To není doktor.
To je studentka. Ona je ve škole. Marie není doma.
Já jsem student. Jsem ve škole.
Jmenuju se Fatima. Jsem ze Sýrie.
Vy jste učitelka? Ano, jsem učitelka.
My jsme ve škole. My nejsme doma.
Vy jste tady? Ano, já jsem tady.



Já jsem učitel.

Ty jsi ve škole.

On je doma.

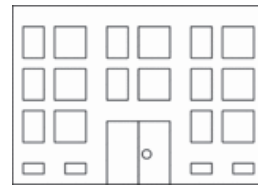

škola

Ona je z Mongolska.



My jsme studenti.

Vy jste z České republiky.

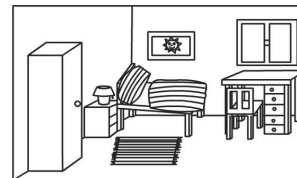

doma

Oni jsou tam.

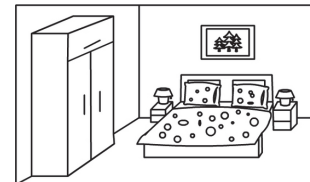

doma

OTÁZKA

ODPOVĚĎ

Ty jsi student ?

Ano, já jsem student.

On je z Mongolska ?

Ano,

Vy jste doktor ?

Ano,

Jan a Tomáš jsou studenti ?

Ano,

Petr je ve škole ?

Ano,

Ty jsi ve škole ?

Ano,

Oni jsou doma ?

Ano,

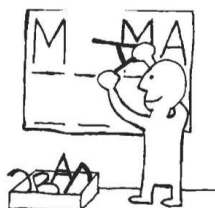

DOPLŇTE !

tomášje..... ve škole. Oni doma.

My z Mongolska. Já student.

Vy učitelka ? Ano, já učitelka.

Děti doma. Ty doktor ?

Ona tady. Pavel tam.

JAN

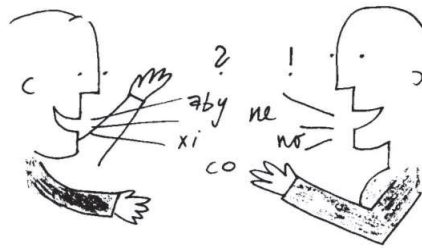

TOM

Dobrý den. _____ → Dobrý den.
 Jmenuju se Jan. A vy ? _____ → Jmenuju se Tom. Vy jste učitel ?
 Ano, jsem učitel. Vy jste student ? _____ → Ano, já jsem student.
 Odkud jste ? _____ → Jsem z Ruska.
 Těší mě. _____ → Mě také.
 Děkuju. _____ → Prosím.
 Na shledanou. _____ → Na shledanou.

JÁ	JSEM/ NEJSEM	MY	JSME /NEJSME
TY	JSI /NEJSI	VY	JSTE /NEJSTE
ON,ONA,ONO	JE /NENÍ	ONI	JSOU /NEJSOU

1. Kdo je to ?  To je

2. Vy jste doktorka ?  Ne, já

3. Ona je studentka ?  Ne,















4. On je doktor ?  Ano,

5. Vy jste učitel ?  Ano,

6. Vy jste ve škole ?  Ano, my ve škole.

7. Marlen je z Ruska ?  Ne, Marlen z Ruska. Ona

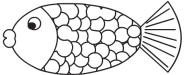

Otázka		Odpověď
Kdo je to ?		To je žena.
Je to učitel ?		
		
		
		
		
		
		
		
		
		
		
		
		
		

Nová slova

auto n	rohlík m	být , já jsem
bota f	rukavice f	děkovat, já děkuji/ju
brýle pl	ryba f	studovat, já studuji/ ju
bunda f	řepa f	jmenovat se, já se jmenuji/ju
cukr m	slečna f	potřebovat, já potřebuji/ju
čárka f	sprcha f	prosít , já prosím
Česká republika f	student m	rozumět, já rozumím
dítě n	studentka f	učit se, já se učím
dívka f	stůl m	
doktor m	svetr m	
doktorka f	škola f	
dům m	šála f	Co je to ?
dveře pl	taška f	Dobrý den.
fotbal m	telefon m	Ahoj. Čau.
gumák m	tričko n	Jsem z
gauč m	tužka f	Kde je ?
háček m	učitel m	Kdo je to ?
hodiny pl	učitelka f	Na shledanou.
hrnek m	vejce n	Odkud jste/jsi?
kalhoty pl	zrcadlo n	Promiňte.
kamarád m	zelenina f	Nic se nestalo. To nic.
kniha f	žena f	Těší mě.
kroužek m	židle f	To je
kuchyně f		Děkuji.
kuře n		Není zač.
květina f	veselý, -á, -é	Prosím.
letadlo n	smutný, -á, -é	Prosím, opakujte.
mapa f	malý, -á, -é	Mám otázku.
město n	velký, -á, -é	Mluvte pomalu, prosím.
mléko n		Jak se to řekne česky?
muž m	ahoj	Jak se to píše?
nos m	co	Jak se máte? Jak se máš?
nůž m	kde	Děkuju, dobře.
obchod m	kdo	Dobře.
okno n	odkud	Výborně.
okno n	to	Ano. Jistě. Určitě.
pán m	v/ve	Nic, moc.
paní f	z/ze	Špatně.
pero n		Moment, prosím.
peníze pl		Dobrou chuť.
pokoj m		Dobré ráno.
ponožka f	tady	Dobrý večer.
postel f	tam	Dobrou noc.
prodavačka f	venku	
restaurace f	doma	



já - nebýt ona - nebýt on - nebýt

Kdo je to?



my - být

oni - být

Jak se to řekne
česky?



Jak se to řekne
česky?

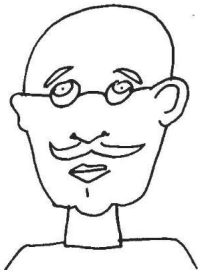

ty - nebýt

Jak se to řekne
česky?



já - být

Odkud jste?

ona - být

skola
ucitel
tri
pet
zena

Jak se to řekne
česky?





Učíte
se česky?

Jak
se máte?

Nashledanou.
.....

Rozumíte ?

Kdo je to?



Udělejte
otázku.

Vy jste z
Ruska?

Vy jste učitel?

Je to kluk?

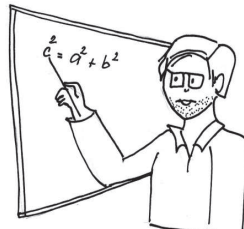

Jak se to řekne
česky?



Je to
učitelka?



Studujete
český
jazyk?

Je to doktor?



FONETIKA - dvojhlasíky

ou	mouka dlouho koule čtou nejsou jedou
au	auto autor fauna restaurace autobus
eu	euro pneumatika Zeus leukémie leukoplast
ie, ii (ije,iji)	Francie, ve Francii, Itálie, v Itálii, Anglie, v Anglii, dieta



1. touha, mouka, moucha, louka, dlouho, koupaliště, nesou
2. jedou, berou, houby, dlouho, pouze, pauza, sauna, automat
3. auto, autobus, palouk, restaurace, Austrálie, ekonomie
4. Británie, v Británii, Lucie, plánujou, sportujou, nesou, soud
5. nouze, klouže, autorita, pneumatika, leukémie, Itálie, v Itálii
6. klaun, hloubka, ploutev, strouha, houska, fouká, kroupy
7. olympiáda, lampion, policie, bakterie, fialka, Marie, fotografie



mouka, pravou, kouká, automobil, Austrálie, pauza, houká,
Francie, sociologie, Julie, Adriana, Mariana, Kolumbie, penzion,
fialový, Asiat, koupaliště, koupelna, loutkový, proud, vroucí, faul.



kope - koupá, tuhá - touha, moka - mouka, lupá - loupe,
zobe - zoubek, kutá - kouká, prodá - proud, sova - soudek,
line - lilie, police - policie, slova - poslouchá, chlubí - chlouba

	BÝT	NEBÝT
já	jsem	nejsem
ty	jsi	nejsi
on, ona	je	není
my	jsme	nejsme
vy	jste	nejste
oni	jsou	nejsou

1. (já - být) ve škole. 2. (já - nebýt) doma.
3. (ty - nebýt) z Ruska, (ty - být) z Turecka.
4. (on - být) student, (on - nebýt) učitel.
5. (Marie - nebýt)..... učitelka, (ona - být)studentka.
6. To (nebýt) tužka, to (být) okno.
7. To (být) kniha, to (nebýt) stůl.
8. (Vy - být) z České republiky?
9. Ano, (my - být) z České republiky.
10. Stůl (být) napravo, židle (být) nalevo.
11. Marie (být) tady, Karla tady (nebýt)
12. Dveře (nebýt) nalevo, dveře (být) napravo.
13. Okno (nebýt) dole, okno (být) nahoře.
14. Kde vy (být)..... ? Vy (být) doma?
15. My (být)..... ve škole, my (nebýt) venku.

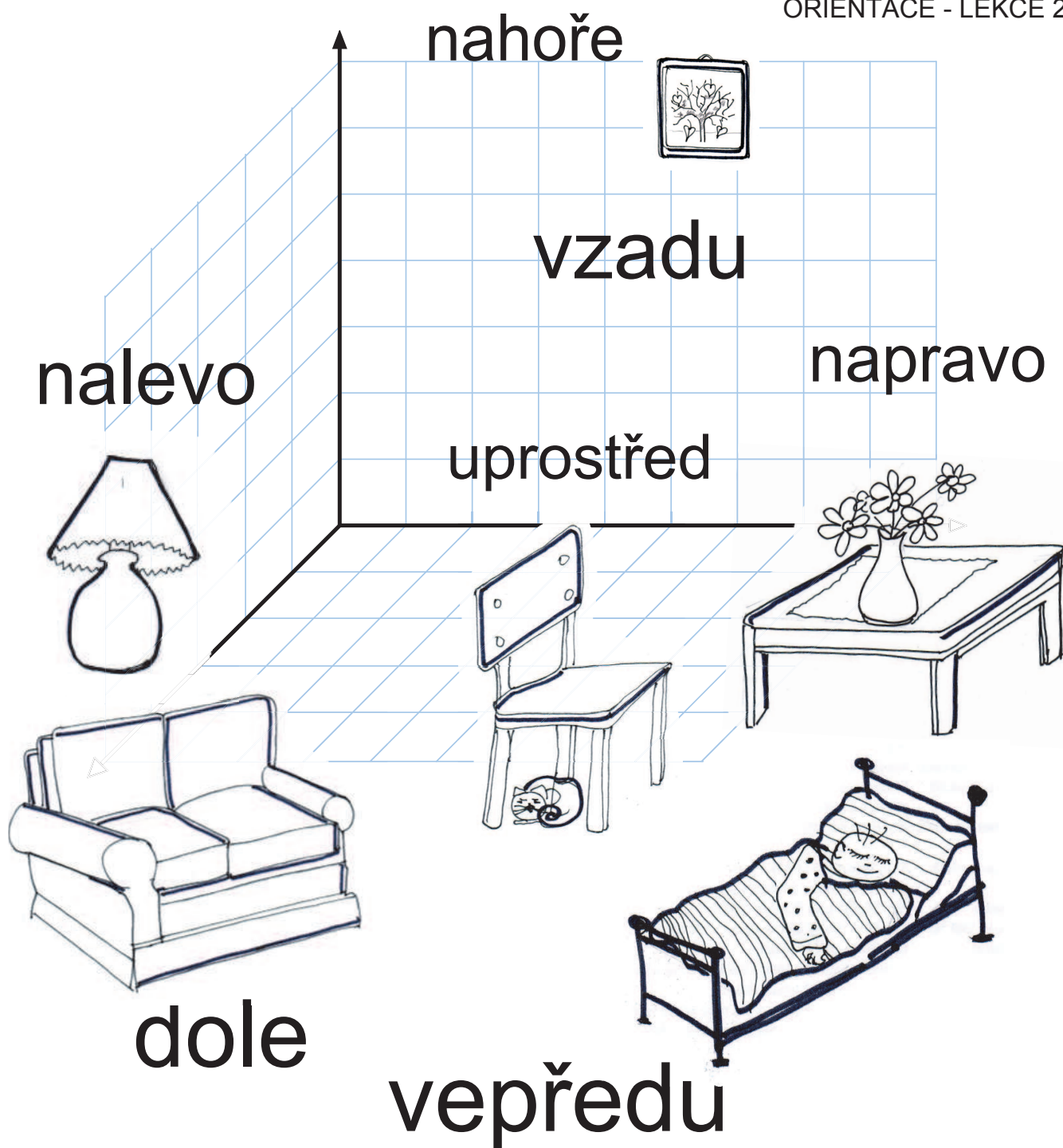

PROSÍM VÁS, KDE JE?

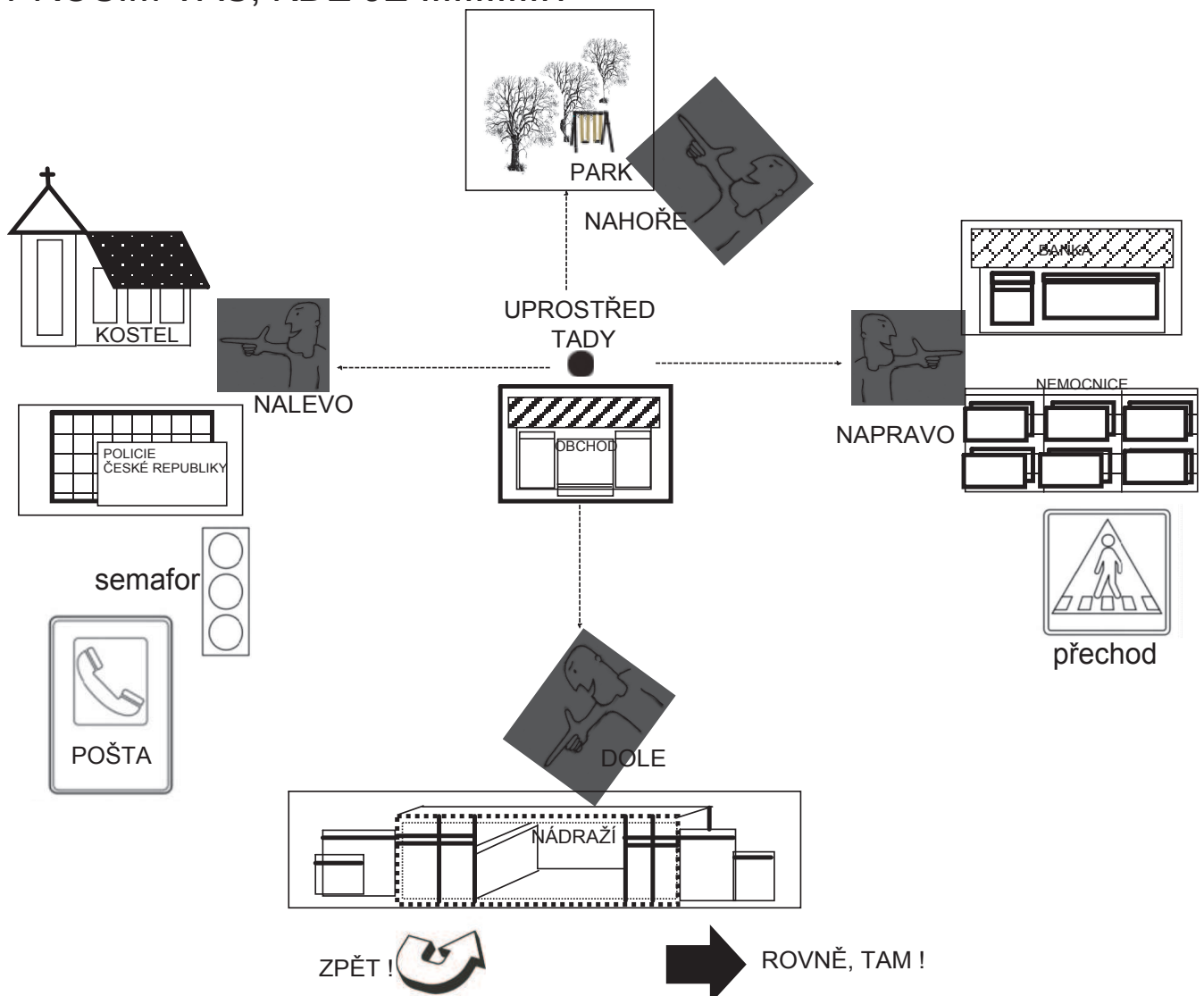

Dobrý den, prosím vás, kde je?

Je to daleko?

Je to napravo?

Prosím vás, kde je nemocnice?

Není to daleko. Je to blízko.

Není to napravo, je to nalevo.

Nemocnice je tady, uprostřed města.

Kde je nemocnice?

Kde je obchod?

Kde je pošta?

Kde je semafor?

Kde je přechod?

Kde je park?

Je semafor uprostřed?

Je nemocnice nalevo?

Je obchod daleko?

Je přechod nahore?

Je škola nalevo?

Co je uprostřed?

Malujte podle instrukcí učitele.

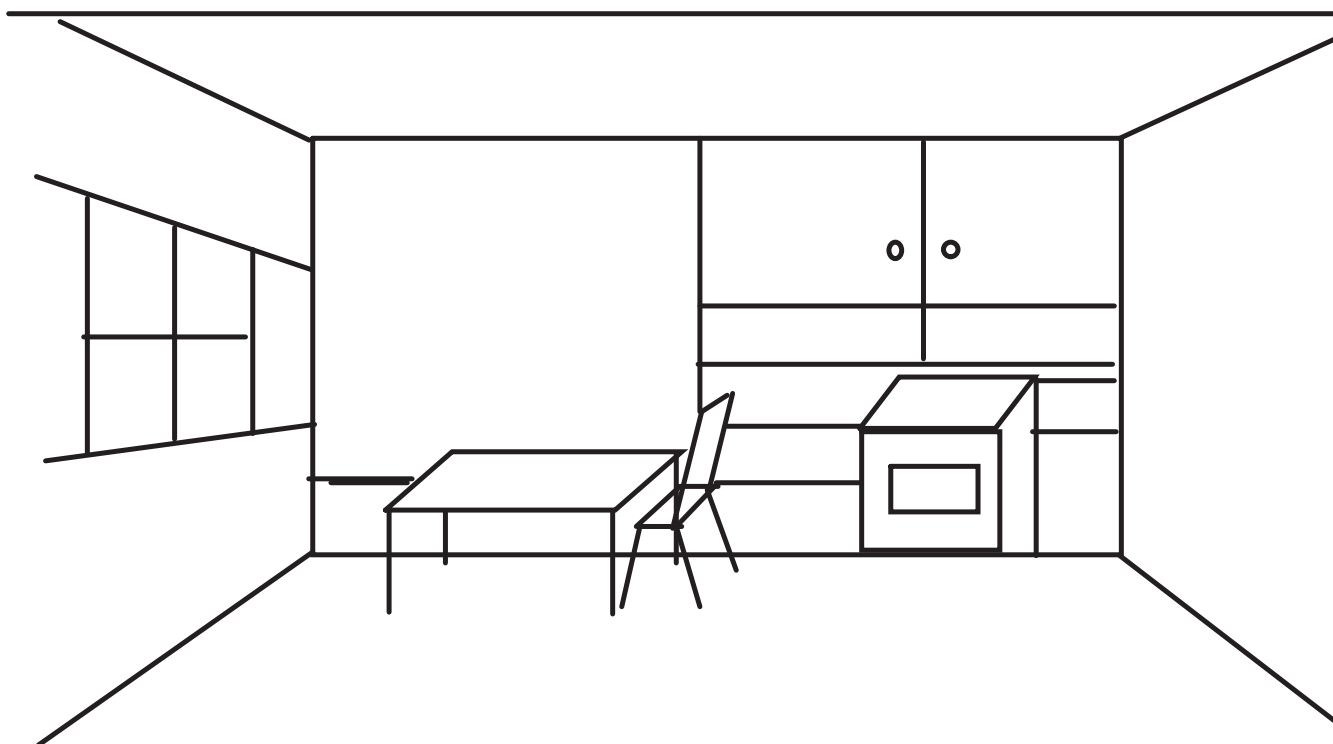

lampa
okno
květina
koberec
dveře
židle
kniha
hrnek
bota

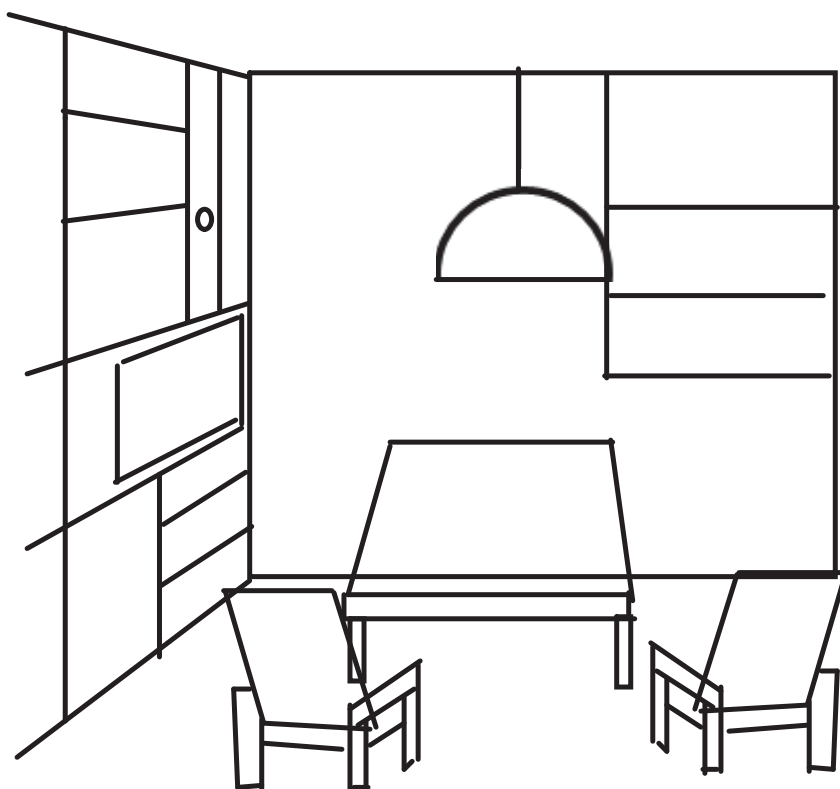

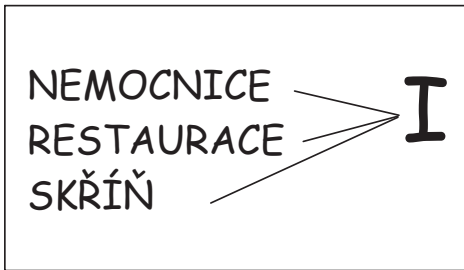

V (VE)

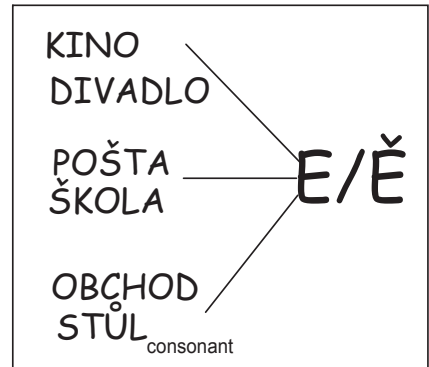

NA

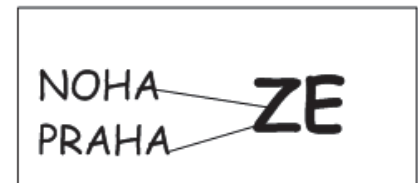
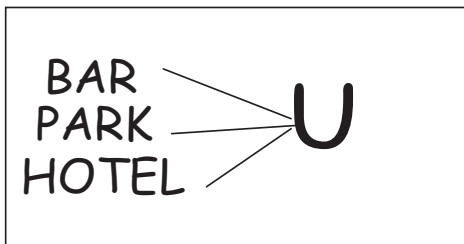
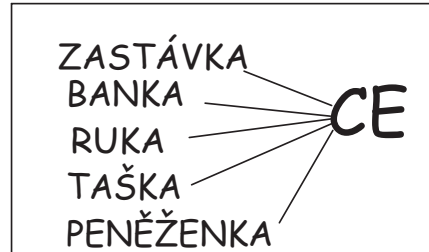

Peníze jsou (peněženka).....

Hodinky jsou (ruka)

Ponožka je (noha).....

Učitel je (škola)

Děti jsou (park)

Prezident je (Praha)

Doktor je (nemocnice)

Prodavačka pracuje (obchod)

Policista pracuje na (policie)..... Vlak je (nádraží).....

Banka je (náměstí) Dítě je (doma)

Židle je (pokoj) Autobus je na (zastávka)

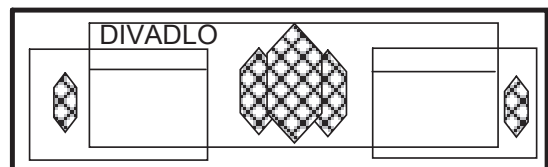
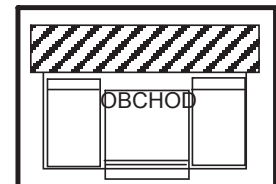

1 - 100

jedna až sto



3 - 10
5 - 15
9 - 23
1 - 11
0 - 51

12 - 18
52 - 45
33 - 62
30 - 88
24 - 80

2 + 5 = 15
5 + 3 =
2 - 1 = 1
9 - 1 = 8

dvě plus pět je patnáct

dvě mínus jedna je jedna



42, 43, 44, 89, 91, 15, 56, 67, 77, 1, 5, 22, 41, 38, 75, 29

78, 92, 0, 100, 32, 16, 23, 41, 69, 71, 53, 80, 90, 13, 18, 22

10, 73, 84, 16, 65, 55, 34, 29, 99, 100, 9, 19, 29, 39, 59, 89

1	dvacet jedna	27
9	čtyřicet pět	9
13	padesát	8
40	patnáct	5
85	šedesát pět	63
10	šestnáct	4

3 šedesát tři

13 třináct

33 tři

63 dvacet tři

23 třicet tři



15

čtyřicet tři

98

sedmdesát osm

29

patnáct

43

devadesát osm

78

dvacet devět



Vaše telefonní číslo ?

MĚSTO

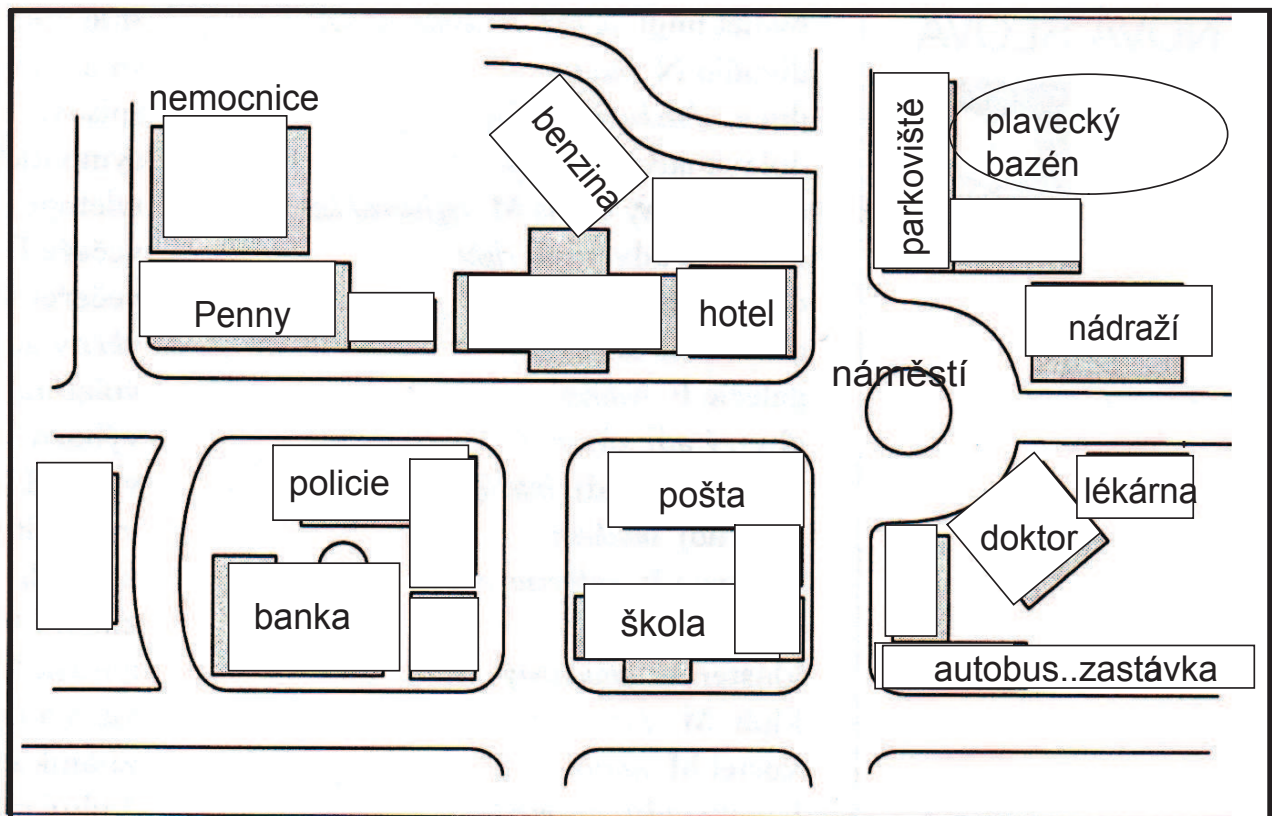
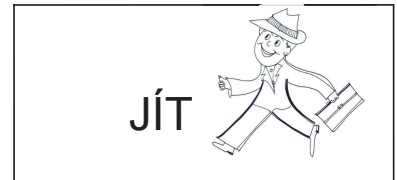

PRACUJTE VE DVOJICÍCH.
Prosím vás, kde je pošta?
(jste na náměstí)

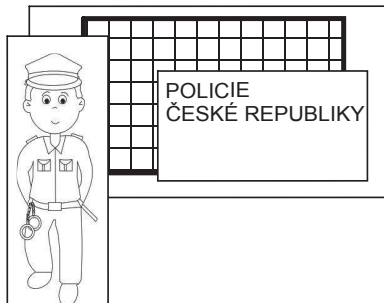

- Musíte - jít , jet zpět
- jít, jet doprava
- doleva
- rovně



Kde jste?



Jsem v Praze.

učitel
student
doktor
prodavačka
dítě
Pavel
Petra
Ivan
vlak
auto
policista
obchod
dítě

v
ve
u
na

škola
universita
doma
náměstí
nádraží
parkoviště
obchod
nemocnice
policie
výlet
ulice
doktor
město

Učitel je ve škole.



Pavel je (lékárna - nemocnice)?

Pavel je v lékárně? Ne, Pavel není v lékárně. Pavel je v nemocnici.

1. Ty jsi (doma- škola).
2. Policista je (parkoviště- policie).
3. Auto je (ulice - garáž).
4. Dítě je (doktor - doma).
5. My jsme (restaurace - škola).
6. Vlak je (náměstí- nádraží).
7. Autobus je (parkoviště- zastávka).
8. Doktor je (venku - ordinace).
9. Studenti jsou (park - universita).

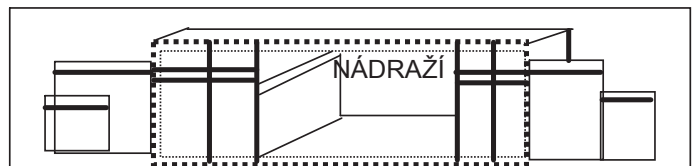
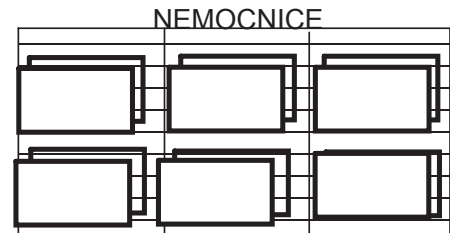

10. Vy jste (restaurace - škola).

11. Oni jsou (pokoj - obchod).

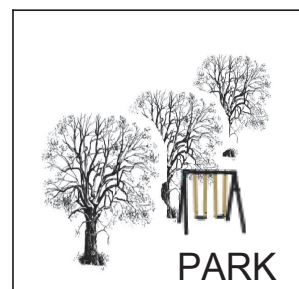
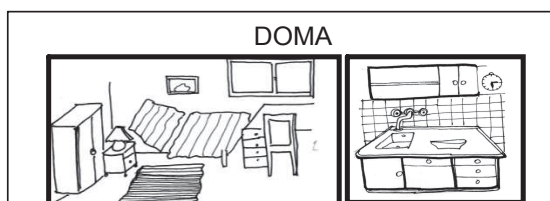

KDE ?

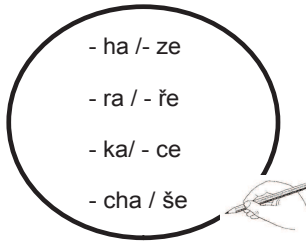

Karla - Praha Karla je v Praze.



policistka - policie Policista je na policii.

doktor - nemocnice

pacient - doktor

Karla - Praha

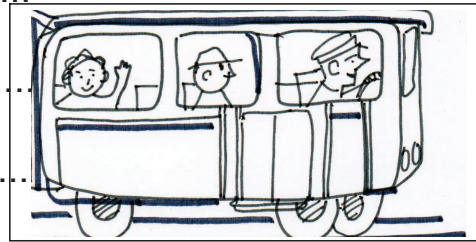

dítě - doma

paní - vlak.....

kniha - stůl

peníze - peněženka

peněženka - taška

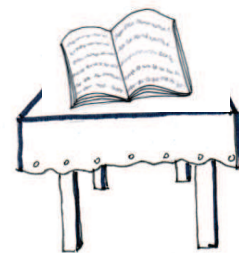

vlak - nádraží

kniha - stůl

student - škola

prodavačka - obchod

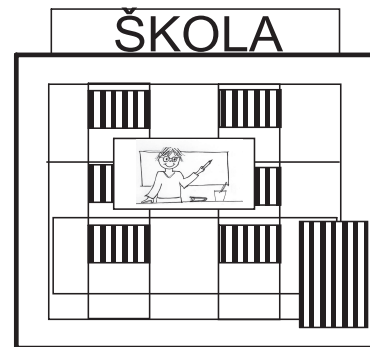

Petr - výlet.....

Jana - kamarádka

číšník - restaurace

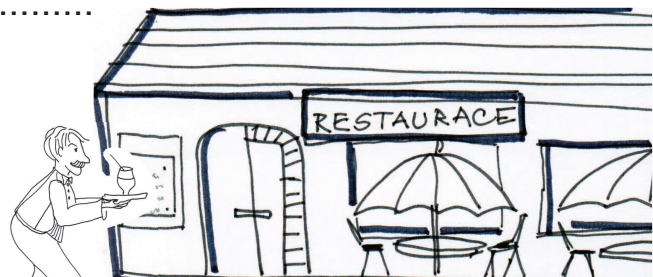

Nová slova

bar
benzina
číslo
divadlo
garáž
hotel
kostel
lékárna
mínus
náměstí
nádraží
noha
ordinace
park
parkoviště
peněženka
plavecký bazén
plus
policie
policista
policistka
pošta
přechod
ruka
semafor
skříň
stadion
výlet
zastávka

napravo
nalevo
nahore
dole
uprostřed
daleko
blízko
zpět

Prosím vás, kde je?
Prosím vás, jak se dostanu.....?
počítat, já počítám

	<p>Čtěte: $2+3=5$ $9-1=8$</p>	<p>CO JE NAPRAVO?</p> 	<p>Je to správně? já studuješ on pracovat my jsme</p>
<p>Skloňujte: já-studovat ty-potřebovat on-tancovat</p>	<p>Kdo je to?</p> 	<p>Udělejte otázku. ? Ano, učím se česky.</p>	<p>Co dělá? Kde je?</p> 
<p>Kde je stůl?</p> 	<p>Kde jste? NEMOCNICE ŠKOLA RESTAURACE</p>	<p>KDE JE MÝDLO?</p> 	<p>Kde je hrnek? (police)</p>
<p>Co je v peněžce?</p>	 <p>KDE JE OBRAZ?</p>	<p>Kde je Petr? PRAHA BANKA NÁMĚSTÍ</p>	<p>Udělejte otázku. ? Jsem ve škole.</p>

	<p>Čtěte: 85,24,34</p>	<p>Jsou děti v parku?</p>	<p>Doplňte. studujes namesti lekar</p>
<p>Skloňujte: my kupovat on nekupovat já potřebovat</p>	<p>Co je v pokoji?</p>	<p>Udělejte otázku.? Na nádraží.</p>	<p>Je doktor ve škole?</p>
<p>Kde je kniha?</p>	<p>Kde je prodavačka?</p>	<p>Já nebýt</p> 	<p>Odpovězte záporně. Je to blízko?</p>
<p>Kde je? Policista Doktor prodavač</p>	<p>Počítejte do 25.</p>	<p>Potřebujete chleba doktora vlak. Udělejte otázku.</p>	<p>Napište - třicet pět dvacet čtyři devatenáct</p>

FONETIKA

Tvrdé souhlásky (konsonanty)

h	hon	Honza	Hana	hora	Praha	ahoj	hnědý	nahoře	koho
ch	chyba	chytrý	chata	ucho	ochota	chlapec	chlap	nechej	
k	škola	káva	kostel	kam	klíč	kilo	nakupuje	kde	okurka rok
r	pracovat	sestra	krása	rok	krok	proč	restaurace	svetr	
d	den	týden	dáma	dává	devět	deset	doma	tady	schody
t	tam	tady	ten	ta	toto	pata	léto	auto	táta studovat mít
n	nahoře	nebo	víno	pan	nový	nakupovat	venku	ona	ne



1. horní, honem, hory, chleba, chytrý, chlapec, Hana, Chrudim, hloupý
2. chystá, chyba, chlap, houska, nechej, krach, páchne, hledá, chápe
3. kachna, kalich, kamarád, bratr, sestra, večer, norek, korek, robot, karty
4. devadesát devět, odeber, Dorota, týden, pod, nad, sedm, desítka, krade
5. taška, teplo, termín, toto, tato, tenhle, trouba, potopí, student, textil, sešit
6. nová, knedlík, nakupovat, notes, pondělí, neděle, svátek, patent, potom

Gg guma grog gorila generace grilovat vagon magor gól



chleba ,

Kde kupujeme? Kdy je otevřeno?



1. BANÁN
2. BRAMBORY
3. CIBULE
4. CITRON
5. ČESNEK
6. CHLEBA
7. JABLKA
8. JOGURT
9. KÁVA



10. KUŘE
11. MASO HOVĚZÍ
12. MASO MLETÉ
13. MASO VEPŘOVÉ
14. MÁSLA
15. MLÉKO
16. MRKEV
17. PÁREK
18. POMERANČ
19. ROHLÍK
20. RYBA
21. SALÁM
22. SÝR
23. ŠUNKA
24. VODA

	<h2>Potraviny - nápoje</h2> <p>Otevřeno denně od 7.00 do 21.00 hodin.</p>	

	<h2>OVOCE - ZELENINA</h2> <p>Otevřeno pondělí - pátek 8.00 - 19.00</p>

	<h2>maso - uzeniny</h2> <p>pondělí - pátek od 7.00 - do 18.00 sobota, neděle od 8.00 - do 15.00</p>

Kde nakoupíme? Kdy je otevřeno?

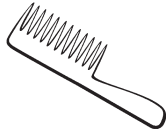

1. BOTY
2. BUNDA
3. GAUČ
4. HOLÍCÍ STROJEK
5. HŘEBEN
6. KALHOTY
7. KOBEREC
8. KŘESLO
9. LAMPA

DROGERIE	
OTEVŘENO	PONDĚLÍ - PÁTEK 8.00 - 17.00



10. MÝDLO
11. PANTOFLE
12. PÁSEK
13. PASTA NA ZUBY
14. POLICE
15. PONOŽKY
16. POSTEL
17. PRÁŠEK NA PRANÍ
18. STŮL
19. SVETR
20. ŠAMPON
21. TRIČKO
22. ŽIDLE

OBUV - ODĚVY	
prodejní doba: pondělí - pátek 9.00 - 17.00	sobota 9.00 - 11.30

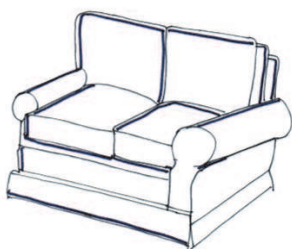

NÁBYTEK		
pondělí	9.00 - 12.00	13.00 - 18.00
sobota	9.00 - 11.30	

Co tam nepatří?

1. Drogerie: šampon, brambory, maso, pasta na zuby, rohlík, hřeben, prášek na praní.

2. Maso-uzeniny: mléko, salám, párky, voda, židle, hovězí maso, kuře, mrkev, skopové maso.

3. Lékárna: prášky na bolest, prášek na praní, teploměr, kapky na kašel, mast, náplast, okurka.

4. Potraviny: chleba, gauč, sýr, mouka, cukr, židle, čokoláda, polička, rýže, cukr, boty.

5. Oděvy: kabát, jablko, čepice, rukavice, postel, kalhoty, tužka, sešit, svetr, brýle, tričko, tenisky, hodinky.

6. Co máte rád/a ?

.....

7. Co potřebujete ?

.....





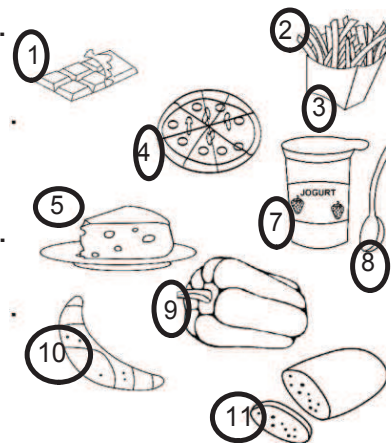

8. Co nekupujete ?

.....

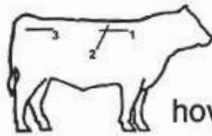

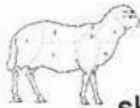

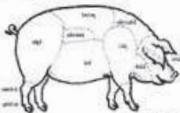







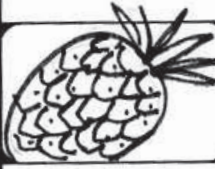



9. Co to je a kolik to stojí?

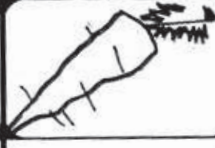

Co máte rád/a ? Co nemáte rád/a ?

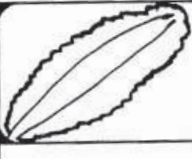
 hovězí maso	 mleté maso	 kosti
 skopové maso	 ryba	 párek
 vepřové maso	 kuře	 salám

Jak se to řekne česky? Jak se to píše? Kolik to stojí?

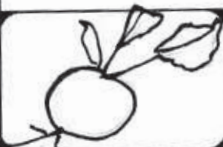
Poslouchajte a opakujte slova.
Najděte a podtrhněte slovesa.

NAKUPUJEME - LEKCE 3



Dnes je sobota. Dana, Jana a Hana mají volný den. Nakupují v obchodním centru. Jana pracuje ve škole. Potřebuje krásnou bílou košili a nové černé boty. Dana pracuje na nádraží a potřebuje něco teplého. Chce si koupit dlouhý zimní kabát a teplé kožené boty. Ještě potřebuje barevnou pletenou čepici. Hana pracuje v nemocnici. Chce kvalitní moderní jednobarevný svetr, bílé ponožky. Potřebuje ještě teplé rukavice a pružovanou šálu. Dlouho vybírají, zkouší a dívají se do zrcadla. Janě se líbí pletená krátká sukně. Dana si zkouší barevný svetr. Jana přemýšlí a dívá se na kožešinou čepici. U pokladny platí. Jana platí kartou. Hana platí v hotovosti. Dana nemá peníze. Zapoměla doma peněženku. Co bude dělat? Kolik potřebuje?

Tlačí mě, jsou úzké	Jakou máte velikost ?
Jsou mi malé.	Kolik to stojí ?
S jídlem sem nesmíte chodit !	Můžete si to zkusit.
Je to drahé ?	Potřebujete větší.
Nesahejte na to !	Mám velikost číslo 40.
Můžu se podívat ?	Můžu si to vyzkoušet ?
Líbí se vám ?	Poradím vám.

Co říká zákazník ?

Co říká prodavačka ?

Co potřebuje Jana ?

.....

Co chce Dana ?

.....

Co zkouší Hana ?

.....

Kolik to stojí ?

Zimní kabát	1 000,-Kč
Bílá halenka.....	285,-Kč
Kožešinová čepice.....	610,-Kč
Bílý svetr	320,-Kč
Ponožky	65,-Kč
Kožené zimní boty	999,-Kč
Péřová bunda.....	1200,-Kč
Rtěnka	62,-Kč
Naušnice	120,-Kč

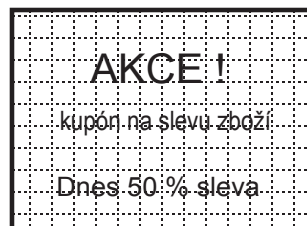

NAKUPUJEME - LEKCE 3

CO POTŘEBUJETE ?



CO KUPUJETE ?

Cukr, kuře, chléb, mléko, sýr, mouka, rohlík, voda, džus, smetana, cibule, houska, rýže, maso, káva, máslo, jídlo, párek, pivo, sůl, kniha, televize, jogurt, víno, mýdlo, šampon, koláč, pasta na zuby, čokoláda, jablko.



ten/ tenhle

ta/tahle

to/tohle

--	--	--

JÁ	POTŘEBUJU / NEPOTŘEBUJU	MY	POTŘEBUJEME / NEPOTŘEBUJEME
TY	POTŘEBUJEŠ / NEPOTŘEBUJEŠ	VY	POTŘEBUJETE / NEPOTŘEBUJETE
ON, ONA ONO	POTŘEBUJE / NEPOTŘEBUJE	ONI	POTŘEBUJOU / NEPOTŘEBUJOU

Co potřebujete ? Co kupujete ?

A → U

E → I

taška	rýže	pas
voda	televize	mléko
mouka	lednice	maso
peněženka	židle	chléb
kniha	čepice	rohlík
paprika	cibule	šampon



ČÍSLOVKY ZÁKLADNÍ

0 nula	1 jedna	2 dvě	3 tři	4 čtyři	5 pět	6 šest	7 sedm	8 osm	9 devět	10 deset
-----------	------------	----------	----------	------------	----------	-----------	-----------	----------	------------	-------------



číslice 3, ...

slovo tři, ...

11 jedenáct	12 dvanáct	13 třináct	14 čtrnáct	15 patnáct	16 šestnáct	17 sedmnáct	18 osmnáct	19 devatenáct
----------------	---------------	---------------	---------------	---------------	----------------	----------------	---------------	------------------

číslice 11, ..

slovo patnáct, ..

20 dvacet	30 třicet	40 čtyřicet
--------------	--------------	----------------

50 padesát	60 šedesát	70 sedmdesát	80 osmdesát	90 devadesát
---------------	---------------	-----------------	----------------	-----------------



73, 9, 81, 56, 4, 39, 12, 41, 8, 5, 51, 33, 76, 3, 2, 18, 93, 44, 49, 16, 7, 61, 51, 6

Kolik to stojí?

44,90,- 15,50,- 21,- 8,30,- 13,50,- 45,90,- 52,80,- 66,20,- 75,20,- 97,00,-

1 - 100

jedna až sto



ČÍSLOVKY

3 - 10

5 - 15

9 - 23

1 - 11

0 - 51

12 - 18

52 - 45

33 - 62

30 - 88

24 - 80

2 + 5 = 15

5 + 3 =

2 - 1 = 1

9 - 1 = 8

dvě plus pět je patnáct

dvě mínus jedna je jedna



42, 43, 44, 89, 91, 15, 56, 67, 77, 1, 5, 22, 41, 38, 75, 29

78, 92, 0, 100, 32, 16, 23, 41, 69, 71, 53, 80, 90, 13, 18, 22

10, 73, 84, 16, 65, 55, 34, 29, 99, 100, 9, 19, 29, 39, 59, 89

1
9
13
40
85
10

dvacet jedna
čtyřicet pět
padesát
patnáct
šedesát pět
šestnáct

27
9
8
5
63
4

3 šedesát tři

13 třináct

33 tři

63 dvacet tři

23 třicet tři

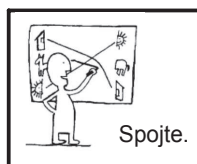

15 čtyřicet tři

98 sedmdesát osm

29 patnáct

43 devadesát osm

78 dvacet devět



.....

.....

Vaše telefonní číslo ?

.....





ČÍSLOVKY

100 sto	200 dvě stě	300 tři sta	400 čtyři sta
------------	----------------	----------------	------------------

500 pět <u>set</u>	600 šest <u>set</u>	700 sedm <u>set</u>	800 osm <u>set</u>	900 devět <u>set</u>
-----------------------	------------------------	------------------------	-----------------------	-------------------------



735,

1 000 tisíc	2 / 3 / 4 000 dva / tři / čtyři / <u>tisíce</u>	5 / 6 / ... pět / šest / ... <u>tisíc</u>
----------------	--	--

1 000 000 jeden <u>milion</u>	2 / 3 / 4 000 000 dva / tři / čtyři <u>miliony</u>	5 / 6 / .. pět / šest / ... <u>milionů</u>
----------------------------------	---	---



1 253,



721, 345, 691, 112, 344, 287, 440, 516, 601, 794, 834, 911, 1 025, 2 300, 5 000 001

Napište čísla.



pět set dvacet čtyři
 šest dvacet jedna
 sto padesát tři
 čtyři sta sedmdesát devět
 tři tisíce deset
 šest set devadesát jedna
 tisíc devadesát tři
 osm tisíc pět set patnáct
 sedm set sedmdesát
 čtyři sta třicet čtyři
 devět set devadesát dvě



8 560,-



320,-

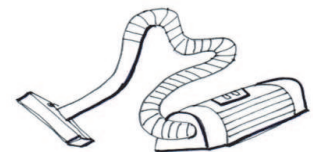

10 300,-

Spojte čísla.

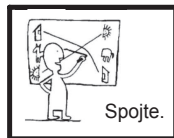

893
 652
 389
 901
 6523
 1278
 343
 929
 450
 224

devět set jedna
 čtyři sta padesát
 dvě stě dvacet čtyři
 osm set devadesát tři
 tři sta osmdesát devět
 devět set dvacet devět
 šest set padesát dva
 tisíc dvě stě sedmdesát osm
 tři sta čtyřicet tři
 šest tisíc pět set dvacet tři

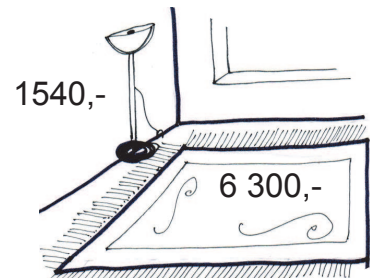

1540,-

6 300,-

Čtěte čísla.



102, 135, 198, 144, 173
 202, 285, 263, 274, 233
 323, 398, 347, 315, 361
 411, 458, 472, 493, 466
 521, 537, 598, 541, 555
 623, 658, 639, 666, 640
 1024, 1961, 1963, 2389
 8569, 9268, 10 389, 12 852



620,-



1200,-

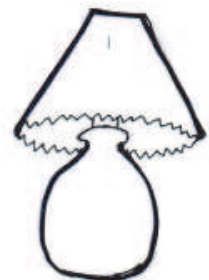

590,-



320,-

	<p>Udělej infinitiv.</p> <p>já mám ty telefonuješ on jmenuje</p>	<p>Co tam nepatří.</p> <p>rohlík brambory bota houska</p>	<p>Co máte na lavici?</p>
<p>Máte čas?</p>	<p>Co je správně?</p> <p>já má ty máš my mít on má</p>	<p>Udělejte otázku.</p> <p>.....?</p> <p>Ne, nemám.</p>	<p>Co máte na sobě?</p>
<p>Kupuju:</p> <p>taška halenka kabát polévka</p>		<p>TA?</p> <p>tužka svetr ponožka obraz</p>	<p>Podtrhněte samohlásky.</p> <p>potravin nápoje oděvy</p>
<p>Najděte chyby.</p> <p>ty nemas cas ja potrebuju my koupovat</p>	<p>Česká slova:</p> <p>a</p> <p>k</p> <p>l</p>	<p>Kolik to stojí?</p> <p>29,- 652,- 389,- 647,-</p>	<p>To je málo, prosím</p> <p>To je hodně, prosím</p>

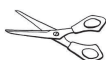



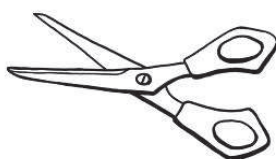







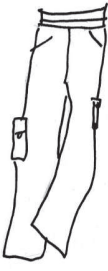

MÁM - NEMÁM	JSEM - NEJSEM	POTŘEBUJI NEPOTŘEBUJI
MÁŠ - NEMÁŠ	JSI - NEJSI	POTŘEBUJEŠ NEPOTŘEBUJEŠ
MÁ - NEMÁ	JE - NENÍ	POTŘEBUJE NEPOTŘEBUJE
MÁ - NEMÁ	JE - NENÍ	POTŘEBUJE NEPOTŘEBUJE
MÁ - NEMÁ	JE - NENÍ	POTŘEBUJE NEPOTŘEBUJE
MÁME - NEMÁME	JSME - NEJSME	POTŘEBUJEME NEPOTŘEBUJEME
MÁTE - NEMÁTE	JSTE - NEJSTE	POTŘEBUJETE NEPOTŘEBUJETE
MAJÍ - NEMAJÍ	JSOU - NEJSOU	POTŘEBUJÍ NEPOTŘEBUJÍ

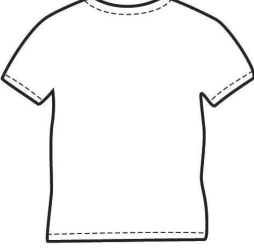

potřebuju - nakupuju

1			
2		1 (jedna) salám	10
3		2 (dvě) rýže	11
4		3 (tři) rajče	12
5		4 (čtyři) jablko	13
6		5 (pět) voda	14
7		6 (šest) maso	15
8		7 (sedm) zmrzlina	16
9		8 (osm) mléko	17
		9 (devět) rohlík	18
		10 (deset) sýr	19
		11 (jedenáct) polévka	
		12 (dvanáct) hranolky	
		13 (třináct) brambory	
		14 (čtrnáct) banán	
		15 (patnáct) dort	
		16 (šestnáct) chleba	
		17 (sedmnáct) houska	
		18 (osmnáct) kuře	
		19 (devatenáct) salát	

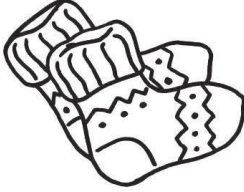
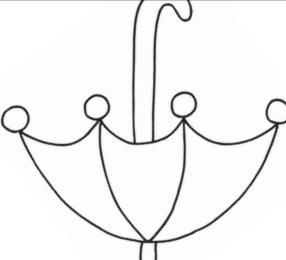

		
k - b - t	k - lho - y	t - š k -
		
k - š - l e	- v - - r	š - - -
		
s - k - ě	t r - k -	r - k - - - - e
		
š - - a	š - t - k	p - - - ž - y
		
d - š - - í -	b - - d -	- p - - e







Co se vám líbí?
Co se vám nelíbí?

Líbí se mi
Nelíbí se mi

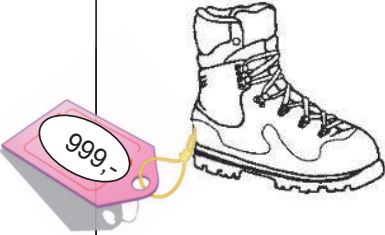

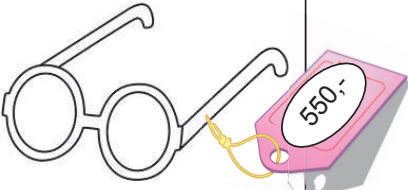
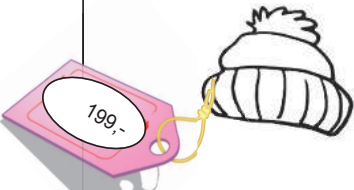
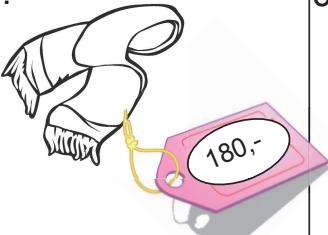
MÁTE/ NEMÁTE ?

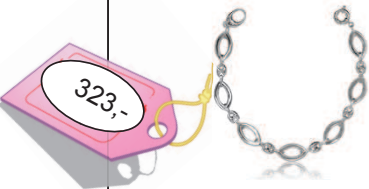
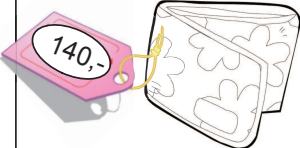
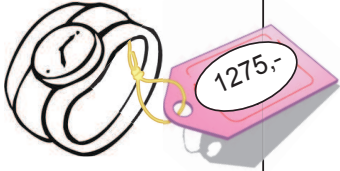
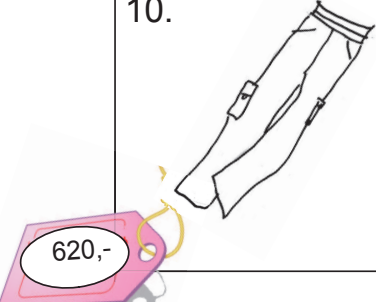
MÁŠ / NEMÁŠ ?

1. 	2. 	3. 
4. 	5. 	6. 
7. 	8. 	9. 
10. 	11. 	12. 

Co máte/máš na sobě ? Mám na sobě (10.obr.) teplý svetr
Kolik stojí ?

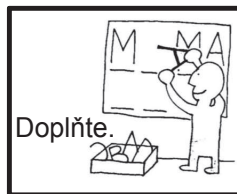

(Ty) mít ④ ?
 Já a David (mít) ⑦
 (Oni) nemít ⑨
 (Já) nemít ②

(Já)mít 5.obr.
 Pavel (nemít) ①
 (My) mít ⑥
 (Vy) mít ③ ?

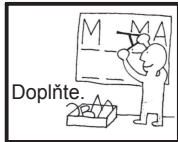

1. Já (být) z Ruska.
2. Pavla (nebýt) z ČR.
3. Vy (být) ze Sýrie ?
4. Martin (být) ve škole.



BÝT

5. Jana a Pavel (být) doma.
6. Auto (nebýt)..... venku, auto (být)..... v garáži.
7. Vy (být) v obchodě ?
8. Ne, já (nebýt)..... v obchodě, já (být) ve městě.
9. Oni (nebýt) tady, oni (být)tam.
10. Ty (být) student ? Ne, já (nebýt) student, já (být) učitel.



11. Já (potřebovat) kávu.
12. My (potřebovat).....češtinu.
13. Pavel (nepotřebovat)..... počítač.
14. Vy (potřebovat) vodu ?
15. Ty (potřebovat) peníze ?
16. Jana (nepotřebovat) auto.
17. Já (mít) rodinu.

POTŘEBOVAT

18. Ty (mít) sešit ?
19. Vy (mít) počítač ?
20. My (mít) češtinu, my (nemít) angličtinu.
21. Jana (nemít) auto, ona (mít) kolo.
22. Já (mít rád) čokoládu.
23. Já (nemít rád) studený čaj.

MÍT

slovesa - ovat



- OVAT

Doplňte.

	JMENO VAT SE	POTŘEBO VAT	DĚKO VAT	KUPO VAT
já			děkuju	
ty				
on,ona,ono	jmenuje se			kupuje
my				
vy		potřebujete		
oni				



10 opakovat

8 nakupovat

3 plánovat

4 tancovat

11 posilovat

6 sportovat

12 fotografovat

2 cestovat

9 telefonovat

1 darovat
radovat se

7 malovat

5 stanovat

..... cestuju plánujeme posilujete malujete
..... telefonujeme opakuješ fotografuju připravuju
..... děkuju nesportuju netancuju opakujeme

já (11).....	ona (2)	on (10)	my (8)
ty (1)	oni (5).....	já (6)	já (12)
oni (9)	my (3)	my (4)	ty (7)

MÍT-NEMÍT
Mít + akusativ



Mám dobrou knihu.
Máš dobrý čaj.
Petr (on) nemá kolo, ale má koloběžku.
Jana (ona) nemá dobrý slovník.
Máme nový dům.
Máte dobrou češtinu ?
Mají máslo, ale nemají chleba.



jednotné číslo/sing.	mít	nemít
já	mám	nemám
ty	máš	nemáš
on	má	nemá
ona	má	nemá
ono/to	má	nemá
množné číslo/pl.		
my	máme	nemáme
vy	máte	nemáte
oni	mají	nemají



Pracujte ve dvojici.

A: Máte čas ?

B: Ano,

A: Máš novou knihu ?

B: Ne,

A: Má Jana nový svetr ?

B: Ano,

A:

B: Ne, nemají nové auto.

A: Máme zítra češtinu ?

B:

A: Vy nemáte peníze ?

B:

A: Máte radost ?

B: Ano,

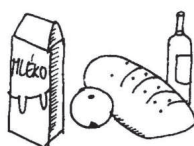







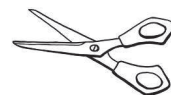



Co máte / máš rád ?

Co nemáte / nemáš rád ?

(zmrzlina, horká káva, žlutý banán, čerstvý chleba, cibule, vařená rýže, zeleninová polévka, zelené jablko, dobrá kniha, klasická hudba, nuda...)



slovesa - ovat

	fotografovat		děkovat
	sprchovat se		studovat
	pracovat		sportovat
	ordinovat		milovat
	lyžovat		tancovat
	malovat		potřebovat

Nová slova

banán m
 bonbón m
 brambory pl.
 cibule f
 cukr m
 deko n
 čaj m
 česnek m
 čokoláda f
 drogerie f
 guma f
 houska f
 hrnec m
 hruška f
 hřeben m
 hovězí maso n
 hranolky pl
 chléba m
 jablko n
 jídlo n
 jogurt m
 jahoda f
 káva f
 kartáček na zuby m
 kapky pl
 kilo n
 koláč m
 kolíček na prádlo m
 konvice f
 kost f
 koš m
 lepidlo n
 máslo n
 mast f
 maso n

mléko n
 mouka f
 mrkev f
 mýdlo n
 nádobí n
 náplast f
 nápoje pl
 obálka f
 obvaz m
 okurka f
 olej m
 ovoce n
 papír m
 papírnictví n
 paprika f
 párek m
 pasta na zuby f
 pivo n
 potraviny pl
 prášek m
 příbor m
 rajčata pl.
 rohlík m
 ryba f
 rýže f
 řepa f
 salám m
 salát m
 sešit m
 skopové maso n
 sůl m

otevřeno
 zavřeno

drahý
 levný
 mleté
 nový
 starý

supermarket m
 sýr m
 šampon m
 talíř m
 teploměr m
 těstoviny pl
 toaletní papír m
 tužka f
 uzeniny pl.
 vepřové maso n
 voda f
 zákazník m
 zákaznice f
 zmrzlina f
 známka f
 žehlička f

nakupovat, já nakupuji/ju
 potřebovat, já potřebuji/ju
 pracovat, já pracuji/ju
 sportovat, já sportuji/ju
 plánovat/ já plánuju/ji
 telefonovat, já telefonuji/ju
 jmenovat / já se jmenuji/ju

mít - já mám

Chtěla bych
 Ještě něco..?
 Přejete si..?
 Je to všechno ?
 Kolik to stojí..?
 Máte ... ? Nemáte... ?

FONETIKA

Měkké souhlásky (konsonanty)

ž	žena	žlutý	muž	žák	růže	potíže	váže	nože
š	šátek	šunka	šidit	naše	vaše	koše	taška	naš váš
č	čaj	číslo	čistý	proč	často	čtu	Česko	Čína čistý
ř	řeka	říká	naříká	Řecko	tři	čtyři	kouř	vaří řepa
c	co	cesta	copak	ocel	citron	cibule	cizinec	moc věc
j	já	jen	jáma	jídlo	jak	jejich	Jan	Jana myje pokoj
d'	d'as	d'ábel	pod'obat					
t'	nať	t'uk	zeť	koťata	vrať	chuť	nať	zaplať Taťána
ň	dlaň	Číňan	Číňanka	promiňte	žízeň	koňak	kampaň	



1. naše, vaše, čaj, proč, číslo, počítej, teď, zeď, jed', d'as, daň
2. kočka, život, žije, přidej, říká, citron, řeřicha, třicet, haň
3. šašek, šest, cukroví, centrum, pokoj, háj, veš, pleš, náš
4. cože, copak, pečuje, čistá, noc, řepka, potřeba, žížala, žene
5. šiška, šije, pocit, otec, cvičí, čistí, přidá, zvíře, neříká, křič
6. příčina, cože, Máňa, saň, hlad', žal, smažený, rýže, protože, bohužel



žák ,

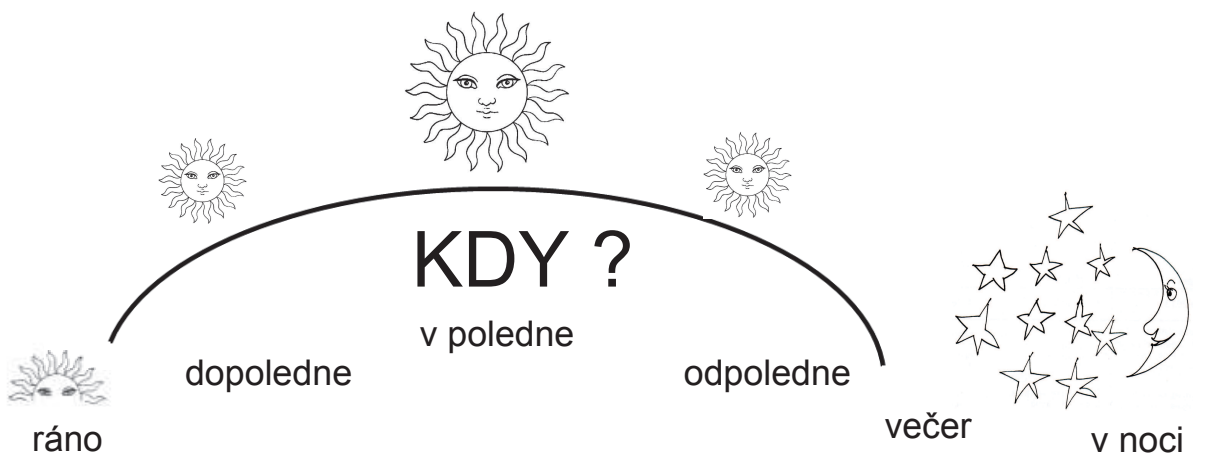

CO DĚLÁTE CELÝ DEN?

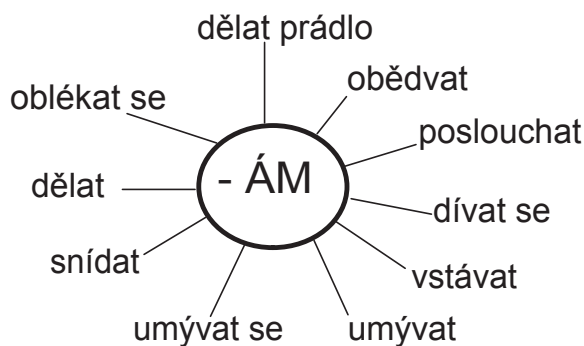
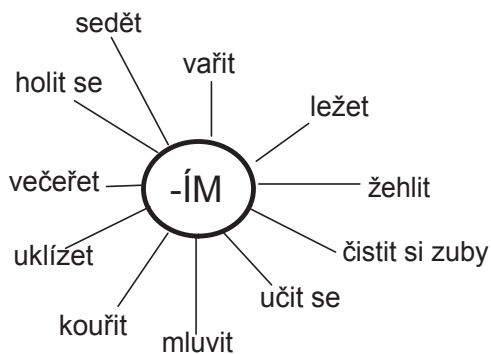

1.
2.
3.
4.
5.
6.
7.
8.

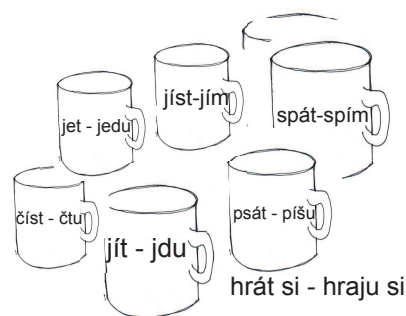
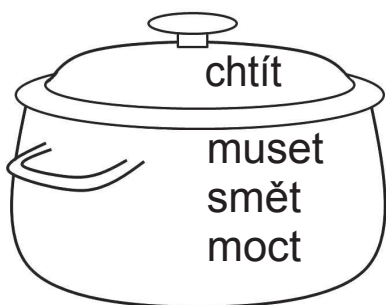
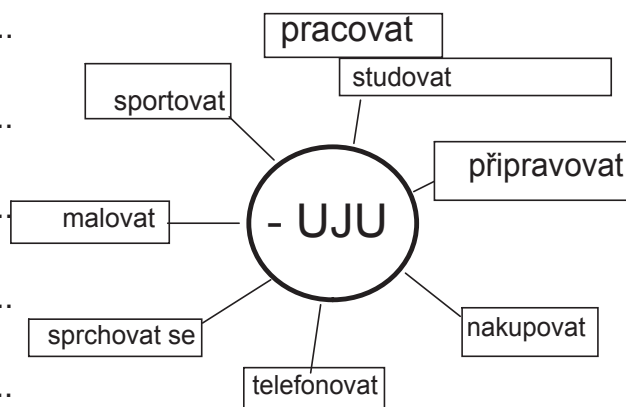

(A včera? A zítra?)

Vyznačte kolik je hodin. Co děláte ?

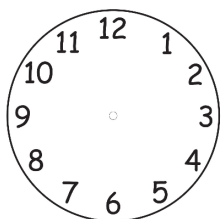

jedna hodina

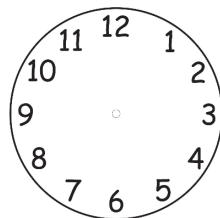

dvě hodiny třicet minut

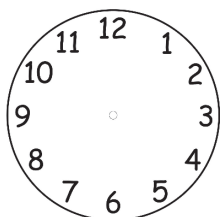

jedenáct čtyřicet pět

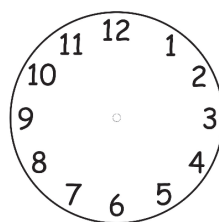

dvanáct dvacet

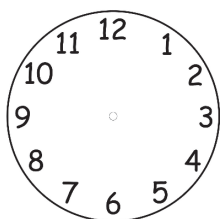

devět padesát pět

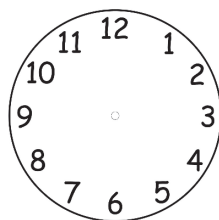

osm osmnáct

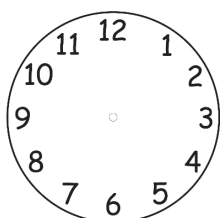

dvacet třicet

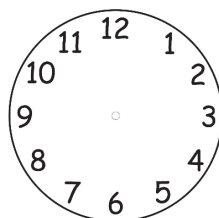

dvacet jedna patnáct

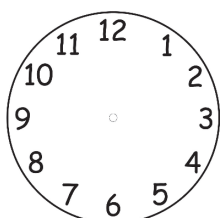

devatenáct deset

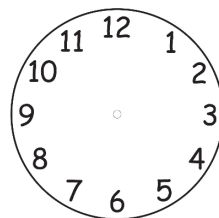

dvacet tři padesát pět

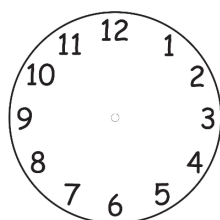

šestnáct patnáct

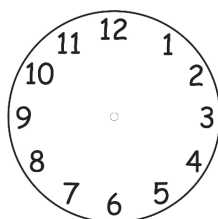

tři čtyřicet

Kolik je hodin?

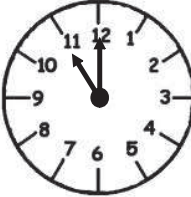
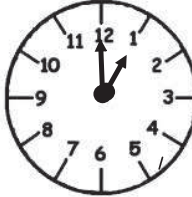
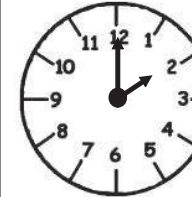
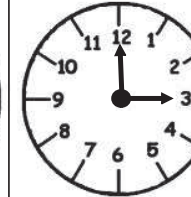
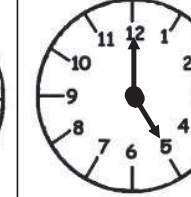
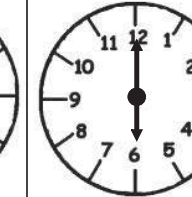
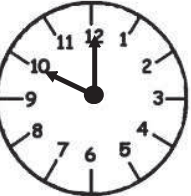
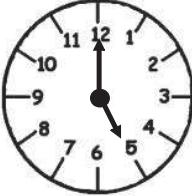
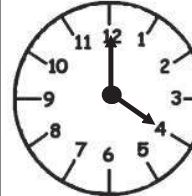
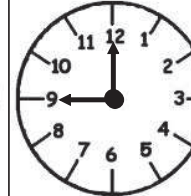
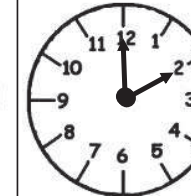
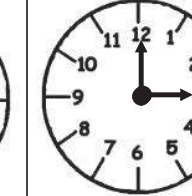



					
Je hodin.	Je hodina.	Jsou hodiny.	Jsou hodiny.	Je hodin.	Je hodin.
					

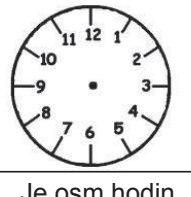

Je	1	jedna	hodina	minuta	vteřina.
Jsou	2	dvě	hodiny	minuty	vteřiny.
	3	tři	hodiny	minuty	vteřiny.
Je	5	pět	hodin	minut	vteřin.
	6,7,8.....				

01:01	13:35	18:45	04:09	03:30	10:00
-------	-------	-------	-------	-------	-------

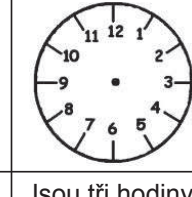

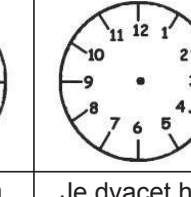
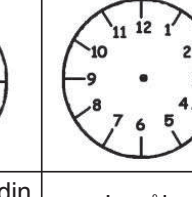
02:20	19:45	24:00	06:30	22:25	10:30
-------	-------	-------	-------	-------	-------

					
Je osm hodin deset minut.	Je jedna hodina patnáct minut.	Jsou tři hodiny čtyřicet pět minut.	Je šest hodin padesát minut.	Je dvacet hodin deset minut.	Je půlnoc.

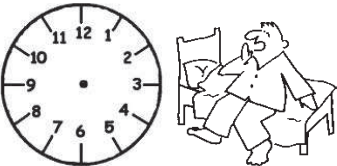
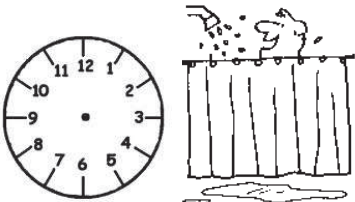
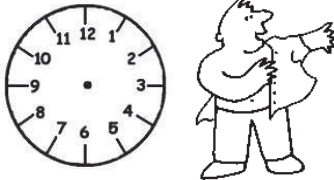
V kolik hodin?

		
vstávat	sprchovat se	oblékat se

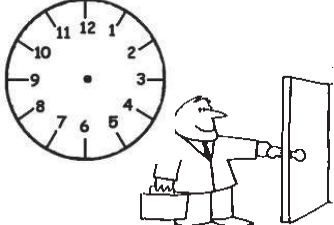
V	1	jednu	hodinu .
Ve	2	dvě	hodiny minuty vteřiny.
	3	tři	
	4	čtyři	
V	5	pět	hodin minut vteřin.
	6,7...		

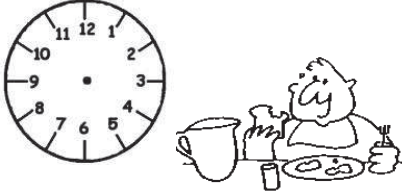
		
jít do práce	pracovat	obědvat

01:01	13:35	18:45	04:09	03:30	10:00
-------	-------	-------	-------	-------	-------



Nakupovat, odpočívat, vařit, číst noviny, dívat se na televizi, na procházku, jít do postele, uklízet, žehlit, telefonovat kamarádovi, pracovat na počítači..

	DĚLAT	NEDĚLAT
já	dělám	nedělám
ty	děláš	neděláš
on, ona, ono	dělá	nedělá
my	děláme	neděláme
vy	děláte	neděláte
oni	dělají	nedělají

VSTÁVAT
 SNÍDAT
 BĚHAT
 DĚLAT NA POČÍTAČI
 HLÍDAT DĚTI
 POSLOUCHAT HUDBU
 UMÝVAT NÁDOBÍ
 ODPOČÍVAT
 OBĚD VAT
 DÍVAT SE NA TELEVIZI

Doplňte slovesa.

1. Ráno (*já-vstávat*) a (*oblékat se*)
2. Petr (*obědvat*) ve 12 hodin. 3. Jana (*si dělat*) manikúru.
4. Co (*ty-poslouchat*) ? 5. (*My-hlídat*) děti celý den.
6. Odpoledne (*já-neběhat*), ale (*já -odpočívat*)
7. Co (*vy-dělat*) každý den? 8. (*Já- poslouchat*) muziku, ale (*já-nezpívat*)
9. (*Vy-čekat*) na vlak?
10. (*Vy-znát*) Prahu? 11. Ne, (*já -neznat*)Prahu.
 (Co jste dělali včera?)

CO DĚLÁTE? KDY? LEKCE 4



7:00



7:30

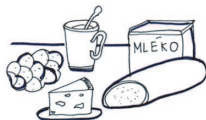

8:00



9:15



14:15



20:00

Kde je Tomáš v 7:00 ?
Co dělá v 7:30 ?
Obědvá ve 12:00 hodin?
Je odpoledne doma?



8:00



9:00



11:00



12:15



18:00

Kde je David v 8:00?

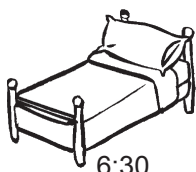

6:30



6:45



7:15

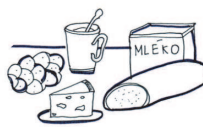

11:20



15:25



19:30

V kolik hodin Dana vstává?
Co snídá? V kolik hodin?

Co dělá Dana dopoledne?
Je Dana dopoledne v parku?

..já.. snídám sportuješ nemám dělám
..... neposloucháš nevstávám zpíváte nesnídá
..... obědváme čekáme obědvám poslouchám
..... vstává běhám díváš se vstáváme

DEN , TÝDEN

Dnes je úterý, máme češtinu.

1. /první/ den je PONDĚLÍ
2. /druhý/ den je ÚTERÝ
3. /třetí/ den je STŘEDA
4. /čtvrtý/ den je ČTVRTEK
5. /pátý/ den je PÁTEK
6. /šestý/ den je SOBOTA
7. /sedmý/ den je NEDĚLE

KDY ?

Češtinu máme v úterý.

- V PONDĚLÍ
- V ÚTERÝ
- VE STŘEDU
- VE ČTVRTEK
- V PÁTEK
- V SOBOTU
- V NEDĚLI

MĚSÍC - ROK

1. /první/ leden
2. /druhý/ únor
3. /třetí/ březen
4. /čtvrtý/ duben
5. /pátý/ květen
6. /šestý/ červen
7. /sedmý/ červenec
8. /osmý/ srpen
9. /devátý/ září
10. /desátý/ říjen
11. /jedenáctý/ listopad
12. /dvanáctý/ prosinec

KDY ?

- v lednu
- v únoru
- v březnu
- v dubnu
- v květnu
- v červnu
- v červenci
- v srpnu
- v září
- v říjnu
- v listopadu
- v prosinci

Kdy slavíte narozeniny?
Kdy jsou Vánoce?

Kdy začíná jaro?
Kdy končí léto?

Kdy ordinuje doktor?
Kdy je obchod zavřený?

Kolikátého je dnes?

16. 11. Dnes je šestnáctého listopadu.

Kolikátého jste se narodil/a ?



- | | |
|------------------------|----------------------------|
| 1. první | ledna/ první (1.) |
| 2. druhého | února/ druhý (2.) |
| 3. třetího | března/ třetí (3.) |
| 4. čtvrtého | dubna/ čtvrtý (4.) |
| 5. pátého | května/ pátý (5.) |
| 6. šestého | června/ šestý (6.) |
| 7. sedmého | července/ sedmý (7.) |
| 8. osmého | srpna/ osmý (8.) |
| 9. devátého | září/ devátý (9.) |
| 10. desátého | října/ desátý (10.) |
| 11. jedenáctého | listopadu /jedenáctý (11.) |
| 12. dvanáctého | prosince/ dvanáctý (12.) |
| 13. třináctého | |
| 14. čtrnáctého | |
| 15. patnáctého | |
| 16. šestnáctého | |
| 17. sedmnáctého | |
| 18. osmnáctého | |
| 19. devatenáctého | |
| 20. dvacátého | |
| 21. dvacátého prvního | |
| 22. dvacátého druhého | |
| 23. dvacátého třetího | |
| 24. dvacátého čtvrtého | |
| 25. dvacátého pátého | |
| 26. dvacátého šestého | |
| 27. dvacátého sedmého | |
| 28. dvacátého osmého | |
| 29. dvacátého devátého | |
| 30. třicátého | |
| 31. třicátého prvního | |

Narodil /a jsem se

Dnes je



1.1.	25. 10.
12.3.	18. 9.
10.6.	31. 12.

CO DĚLÁTE?
JAK ČASTO ?

vždycky -každý den 100%

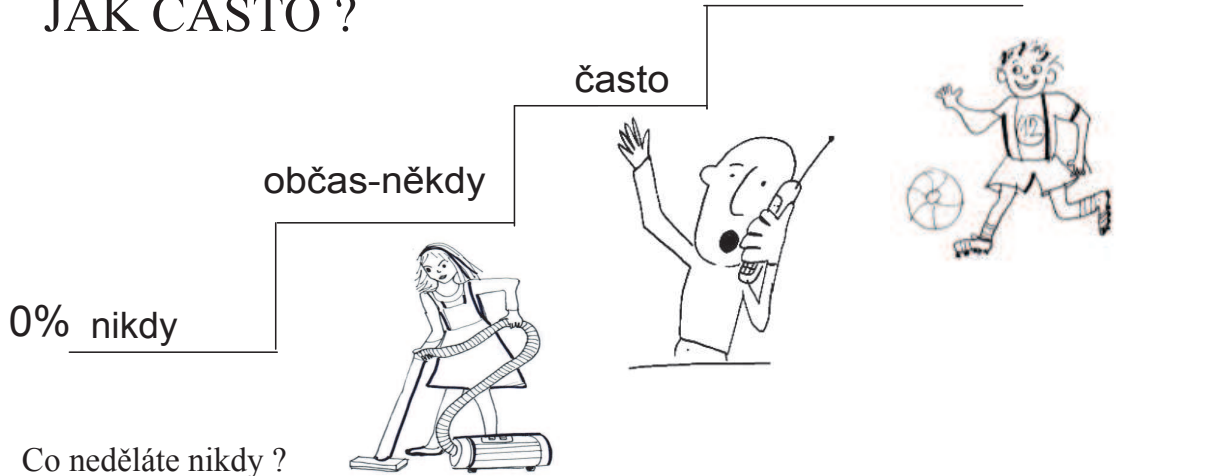

Co neděláte nikdy ?
Nikdy ve škole nekouřím.



dlouho spát

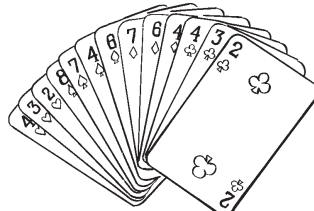

hrát karty

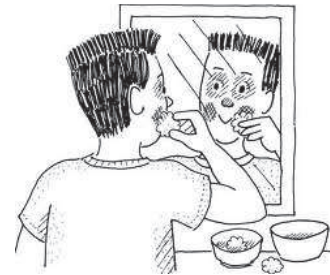

holit se



mluvit s kamarádkou



být doma s rodinou



hlídat malé dítě



studovat češtinu



přemýšlet nad problémy



být smutný



jíst v restauraci



poslouchat hudbu



psát dopis

CO DĚLÁTE? KDY? LEKCE 4

Nová slova

březen m
budík m
čas m
červen m
červenec m
čtvrtek m
den m
duben m
hodina f
květen m
leden m
listopad m
měsíc m
minuta f
neděle f
noc f
oběd m
pátek m
pondělí m
prosinec m
rok m
říjen m
snídaně f
sobota f
srpen m
středa f
týden m
únor m
úterý n
vteřina f
září n

vstávat, já vstávám
oblékat se, já se oblékám
snídat, já snídám
dělat, já dělám
hlídat, já hlídám
obědovat, já obědvám
oblékat se, já se oblékám
poslouchat, já poslouchám
běhat, já běhám
mít, já mám

ráno
dopoledne
poledne
odpoledne
večer
noc

celý
malý
velký
sladký
slaný

Jak se máte?
Jak se máš?
Máš čas?
Máte čas?
Kolik je hodin ?
V kolik hodin?
Kdy?
Kolikátého je dnes?
Jaké je datum?
Jaký je den?

	<p>Co chybí? ráno poledne odpoledne noc</p>	<p>Otázka ? v noci v poledne</p>	<p>V kolik hodin vstáváte ?</p>
<p>Co v poledne děláte?</p>	<p>?</p> <p>Děkuju, dobře.</p>	<p>Co si oblékáte?</p>	<p>Kdy? leden únor březen duben</p>
<p>Kdy? jaro léto podzim zima</p>	<p>?</p> <p>V pět hodin.</p>	<p>?</p> <p>Pět hodin.</p>	<p>Kolikátého dnes je?</p>
<p>Je na obrázku nůž? Co je tam?</p> 	<p>Vstáváte v 6 hodin?</p> 	<p>Děláte to často?</p>  <p>hlídat děti</p>	<p>?</p> <p>Docela dobře, děkuju.</p>

	<p>Doplňte osoby.</p> <p>.....vstávášobědvámčekáme</p>	<p>Doplňte.</p> <p>my-áme já-ám ty-áš</p>	<p>Udělejte otázku.?</p> <p>Každý den dopoledne.</p>
<p>Udělejte otázku.?</p> <p>Každé ráno.</p>	<p>Kdo je to? Co dělá? Kdy?</p> 	<p>Udělejte otázku.?</p> <p>Ne, nemám.</p>	<p>já - umývat ty - utírat on - pomáhat my - dělat</p>
<p>Vyberte správnou odpověď.</p>  <p>vstáva vstává nevstává</p>		<p>Co děláte? Kdy?</p> 	<p>Podtrhněte samohlásky.</p> <p>potraviny nápoje oděvy</p>
<p>Najděte chyby.</p> <p>ty nemas cas ja potrebuju my koupovat</p>	<p>Kdy?</p> <p>07:45 12:00 16:20 24:00</p>	<p>Kdy?</p> <p>pondělí úterý čtvrtek víkend</p>	<p>Čtětě:</p> <p>1.1. 12.11. 25.5. 16.8.</p>

FONETIKA

Slabiky se samohláskami Ě

de	deset	devět	den	podej	odejde	dej	Denisa	Denis
te	ten	tento	mete	kvete	Tereza	tenis	teplá	tenká
ne	nemá	nedá	neděle	neber	nese	nebe	vynese	
ve	vesta	venku	povede	svetr	vedro	Venca	Vendula	
be	obec	bere	beruška	Robert	Berta	ubere	vybere	
pe	pec	peče	perník	opekl	napekla	pere	pes	mopem
me	meta	omete	metr	med	mezek	mešní	mečí	meze

dě	děj	děda	děti	pondělí	nedělej	oděvy		
tě	stěna	těší	tělo	potěší	těžký	kotě	útěk	těsný
ně	někdo	něco	koně	něha	raněný	poněkud	sněť	
vě	věta	vědět	věž	věk	svět	Věra	květina	právě
bě	běžet	běhat	tobě	Běta	Alžběta	záběr	běloba	
pě	pět	opět	pěst	trpět	zpěv	pěnkava	doupě	
mě	mě	město	směje	v domě	měna	měsíc	kromě	



deset - dělat, pekl - pěkně, nemá - němá, děti - deka, mete - město,
 tebe - těšit, venku - vědět, svede - svědí, smete - směje, pevné - pevně,
 pestrý - pěkný, kvete - květy, pestrý - pěkně, zabere - naděje, nedělá - neděle,
 svetr - svět, vedu - vědu, těsto - město, tebe - tobě, mému - městu,
 koberec - běžec, stéká - stěrka, dejte - neděje, zadej - naděje, test - těší



devět,

KDE PRACUJETE? - LEKCE 5

To je muž.



To je žena.



To je student.



To je studentka.



To je doktor.



To jeka



To je prodavač.



To jeka



To je učitel.

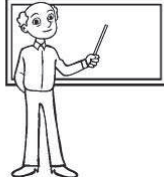

To je..... ka



+ -KA

To je kuchař.



To je.....ka



To je



To je zubařka.



To je



To je malířka.



Kdo je na obrázku? Co dělá? Kde pracuje?

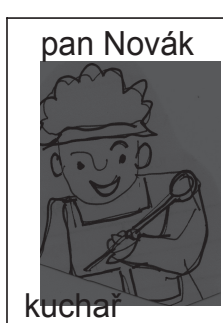

Paní Nováková je zdravotní sestra. Pracuje v nemocnici.
(Jak se jmenuje její manžel? Kde pracuje? Co dělá?)

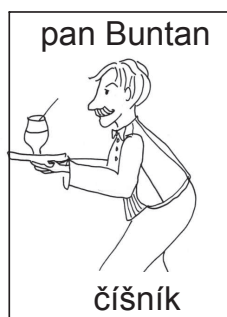
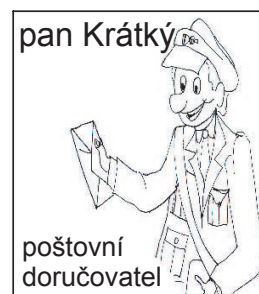

Jak se jmenují?
Kde pracují?
Co dělají?

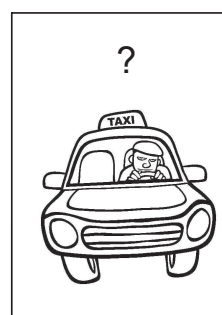
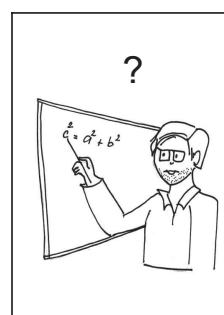

Odpovězte na otázky.

1. Rozumíte česky?
2. Vaříte každý den?
3. Mluvíte anglicky?
4. V kolik hodin vstáváte?
5. Kde oběvate?
6. Proč posloucháte hudbu?
7. Když máte čas, díváte se na televizi?
8. Studujete nebo pracujete?
9. Zaléváte květiny a utíráte prach?
10. Chcete koupit auto, ale nemáte peníze?
11. Proč nemáte peníze?
12. Proč v noci nespíte?
13. Proč čekáte na kamarádku?
14. Když prší, máte deštník?
15. Odpočíváte nebo sportujete?
16. Kde jste v pondělí?

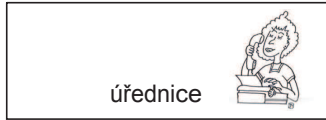
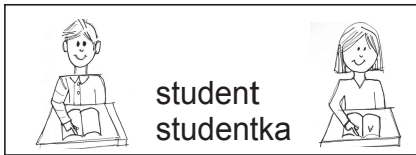

právník	→	právníčka
přítel	→	přítelkyně
zahradník	→	zahradnice
cizinec	→	cizinka

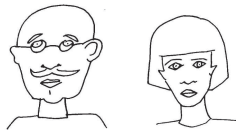

Jana je

Martin není

Pavel je.....

Paní Nováková je.....

Pan Novák není.....

Eva je

David není.....

Dana je.....

Pan Horák je.....

Paní Horáková je.....

Viktor je.....

Lucie není.....

Tomáš je.....

Fatima je.....

Muhamad je.....

Karel je.....

Marie není

Prodavačka, cizinka, učitelka, doktor, ředitel, kamarádka, zahradnice, dělník, řidička, malíř, pracovnice, úřednice, kamarád, prodavač, cizinec, prezident, uklízečka, učitel, kadeřnice, doktorka, ředitelka, dělnice, pracovník, policistka, zahradník, zpěvačka, malířka, řidič, zubař, úředník, kamarádka, prezidentka, uklízeč, policista, zahradnice, zpěvák, kadeřník.

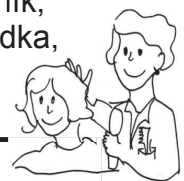

DOKTOR	DOKTORKA



TEN, TA, TO / TENHLE, TAHLE, TOHLE

TEN - mužský rod

ten muž
ten dům

TA - ženský rod

ta žena
ta ulice

TO - střední rod

to dítě
to auto

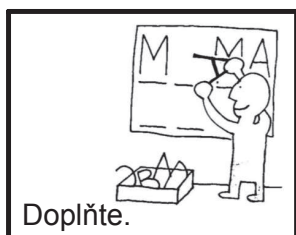

a) ten kabát

b) škola

c)papír

d)okno

e) máma

f) tužka

g)rohlík

h) náměstí

ch) pondělí

i)postel

j)hrnek

k)banka

l)sobota

m)banán

n)Jana

o) Tomáš

p) učitel

q) student

r)doktor

s)chléb

t)čeština

u) čaj

v)strom

w) obchod

x) mléko

y)počítač

z)nůž



(souhlásky, rod mužský, rod ženský, potraviny)

	MLUVIT	NEMLUVIT
já	mluvím	nemluvím
ty	mluvíš	nemluvíš
on, ona, ono	mluví	nemluví
my	mluvíme	nemluvíme
vy	mluvíte	nemluvíte
oni	mluví	nemluví

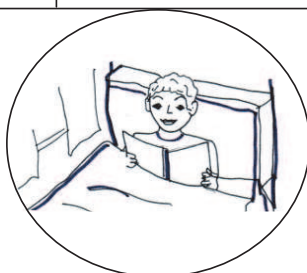

VAŘIT
MYSLET
SEDĚT
LEŽET
MLUVIT
VEČEŘET
NEROZUMĚT
BYDLET

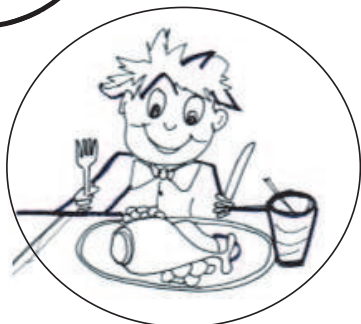
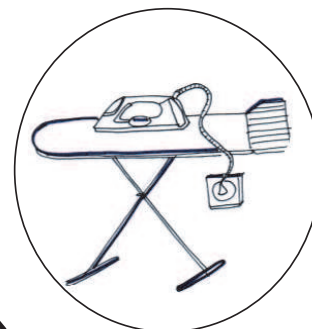
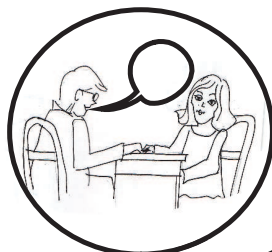

Doplňte slovesa.

1. Každý den (*já -myslet*) na maminku.
2. (*Vy-bydlet*) v České republice?
3. (*Já-rozumět*), ale (*já-nemluvit*)
4. Proč (*ty-uklízet*) celý den?
5. (*Vy-umět*) vařit?
6. Děkuji - (*já prosit*) 6. (*Ty - sedět*) na židli?
7. Petr je nemocný a (*on-ležet*) v posteli.
8. (*My-večeřet*) zeleninu a maso.
9. Jana a Tomáš (*bydlet*) v malém domě.
10. Učitelka (*učit*) češtinu.
11. (*Já-vědět*) jak se to řekne česky. (Minulý čas? Umíte?)

Slovesa - E / Ě / I

(učit, učit se mluvit, sedět, vědět, jíst, spát, večeřet, vidět, bydlet,...)

já platím
 ty
 on,ona
 my platíme
 vy
 oni

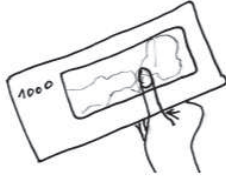

já se učím
 ty
 on/ona se učí
 my
 vy
 oni se učí



já
 ty žehlíš
 on,ona
 my žehlíme
 vy žehlíte
 oni



já
 ty
 on/ona sedí
 my
 vy sedíte
 oni

já
 ty bydlíš
 on/ona
 my bydlíme
 vy
 oni bydlí

já si čistím
 ty
 on,ona si čistí
 my
 vy si čistíte
 oni

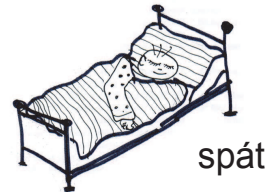
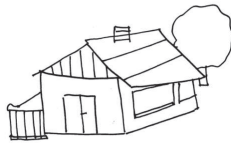

spát

já vím
 ty
 on,ona ví
 my
 vy víte
 oni vědí



já nevím
 ty
 on, ona
 my nevíme
 vy
 oni



..... jím
 jíš
 jí
 jíme
 jíte
 jí



Já (bydlet), on(spát), my(vidět),
 ty (jíst)....., ona(sedět)....., my(jíst), vy(nejíst)
,ona (spát)....., ty(večeřet), já(učít),
 já(se učít)....., já(vědět), oni(nevědět).....,
 ty(sedět)....., ona (nevidět).....,ty(spát)....., (já) vědět.....

ROD PODSTATNÝCH JMEN

rod		koncovka	příklad
mužský (maskulinum)	životný	tvrdá souhláska	doktor, student, Mirek, pes
		měkká souhláska	učitel, muž, Tomáš, přítel
	neživot.	tvrdá souhláska	sešit, banán, papír, vlak
		měkká souhláska	pomeranč, čaj, pokoj, nůž
ženský (femininum)		- a	žena, učitelka, studentka, Jana
		- e	ulice, rýže, rukavice, Lucie
		souhláska	postel, mast, tramvaj
střední (neutrum)		- o	okno, mléko, auto, maso, jídlo
		- e, - ě	vejce, moře, dítě, kotě
		- í	náměstí, nádraží
		- um	studium, muzeum

Doplňte rod.

Podtrhněte měkké souhlásky.

kniha Ž (f)

sešit M -než.

syn M - živ.

Marie

perostř.(n)...

nádraží

kabát

Pavel

učitel

strom

čaj

Monika

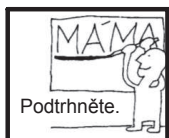

salát

letišťe

náměstí

tramvaj

metro

Češka

Rus

Vietnavec

káva

sklenice

autobus

vejce

Karel

voda

banán

mléko

přítel

otec

bratr

drogerie

policie

obchod

Tomáš

divadlo

dům



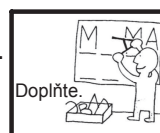

postel



ROD PODSTATNÝCH JMEN

rod		koncovka	příklad
mužský (maskulinum)	životný	tvrdá souhláska	doktor, student, Mirek, pes
		měkká souhláska	učitel, muž, Tomáš, přítel
	neživot.	tvrdá souhláska	sešit, banán, papír, vlak
		měkká souhláska	pomeranč, čaj, pokoj, nůž
ženský (femininum)		- a	žena, učitelka, studentka, Jana
		- e	ulice, rýže, rukavice, Lucie
		souhláska	postel, mast, tramvaj
střední (neutrum)		- o	okno, mléko, auto, maso, jídlo
		- e, - ě	vejce, moře, dítě, kotě
		- í	náměstí, nádraží
		- um	studium, muzeum

Zubařka, rohlík , kolo , prodavačka , okno , banán , dítě , rýže , učitel , učitelka , právnička , auto, nádraží, doktor , mléko , kuchařka, telefon, svetr , řidič , uklízečka, prodavač, právník, zubař, kuchař, řidička, strom, kartáček, maso, město.

			
zubařka			

Večeřet, rozumět, mluvit, sedět, myslet, vařit, uklízet, bydlet, nosit, prosit

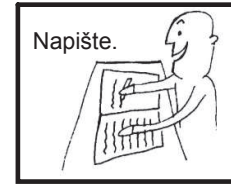
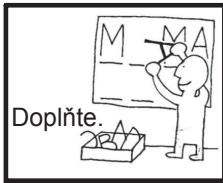

JÁ	VÍM			
TY		SPÍŠ		
ON			VIDÍ	
ONA				
ONO				NOSÍ
MY				
VY				
ONI				

on - mluvit, oni - vařit, já - mluvit,
 my - rozumět, vy - sedět, ona - prosit.....,
 on - bydlet, já - nerozumět, on - seděl,
 my - mluvit, já - uklízet, ona - večeřet,
 my - bydlet, ty - myslet, on - prosit,
 já - nebydlet, já - nemluvit, já - nerozumět,
 ty - vařit, ona - žehlit, vy - nosit

Změňte podle příkladu.

(já) Rozumím, ale nemluvím.

1. Rozumí, ale nemluví.
2. Uklízí celý byt.
3. Mluví s maminkou každý den.
4. Ty nosíš těžkou tašku.
5. Každý den vaří.
6. Mluvíme s naší učitelkou.
7. Sedíme s Petrem v restauraci.
8. Myslíš, že budeš cestovat.
9. Nerozumíš a nesouhlasíš.
10. Večeříme zeleninu a rýži.

KDE PRACUJETE? - LEKCE 5

Doplňte tabulku.

Kdo?	Kde pracuje?	Co dělá?
asistent/asistentka		
/inženýrka		
fotograf/		
herec/herečka		
policista/policistka		
prezident/		
dělník/dělnice		
ředitel/		
průvodčí		

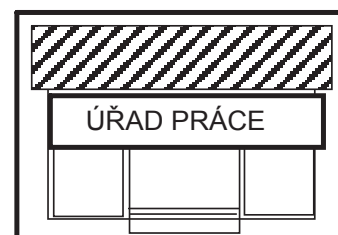
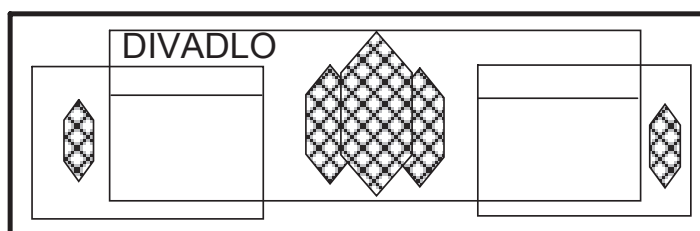
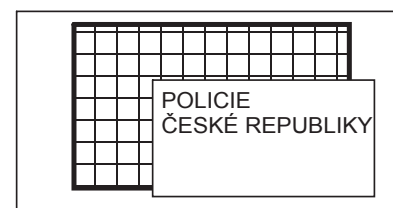
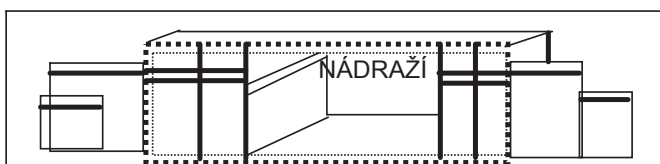
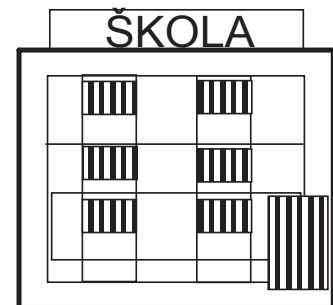
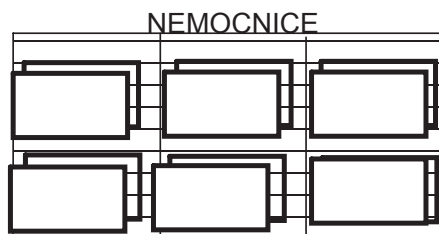

asistent m
 asistentka f
 Čech m
 Češka f
 číšník m
 číšnice f (servírka)
 divadlo n
 fotograf m
 fotografka f
 herec m
 herečka f
 hudba f
 inženýr m
 inženýrka f
 kadeřník m
 kadeřnice f
 kancelář f
 kuchař m
 kuchařka f
 opravář m
 policista m
 policistka f
 pomocník m
 pomocnice f
 poštovní doručovatel m
 poštovní doručovatelka f
 pracovník m
 pracovnice f
 prezident m
 prezidentka f
 průvodčí m,f
 ředitel m
 ředitelka f
 řidič m
 řidička f
 taxikář m
 taxikářka f
 uklízeč m
 uklízečka f
 úředník m
 úřednice f
 zdravotní sestra m
 zubař m
 zubařka f

čekat, já čekám
 bydlet, já bydlím
 jíst, já jím
 léčit, já léčím
 mluvit, já mluvím
 nosit, já nosím
 ordinovat, já ordinuji/ju
 pomáhat, já pomáhám
 povídat si, já si povídám
 prodávat, já prodávám
 pršet
 rozumět, já rozumím
 řídit, já řídím
 sedět, já sedím
 spát, já spím
 stříhat, já stříhám
 učit, já učím
 učit se, já se učím
 uklízet, já uklízím
 utírat, já utírám
 vařit, já vařím
 večeřet, já večeřím
 vidět, já vidím
 zalévat, já zalévám

Jaká je vaše profese?
 Kde pracujete?
 Co děláte?
 Pracujete na počítači?

ale
 proč
 protože
 když
 nebo

	<p>Ona (myslet) já(myslet) ty (nemyslet)</p> 	<p>Doplňte.</p> <p>zpěvák - doktor - kuchař - řidič -</p>	<p>Co je správně? válím sedím bydlím</p> 
<p>Udělejte infinitiv.</p> <p>řídím prodáváš maluje stříhá</p>	<p>pan Novák a pan Starý a</p>	<p>Udělejte otázku.? Ano, žehlím rád/a.</p> 	<p>Udělejte otázku.? Ne. nebydlím.</p>
<p>Kde je chyba?</p> <p>ty mluvis on myslet já spim</p>	<p>Kdo je to? Co dělá? Kdy?</p> 	<p>My (sedět) a my (mluvit)</p> 	<p>V kolik hodin večeříte?</p>
<p>Kdo je to? Kde je? Co dělá? Kolik je hodin?</p> 	<p>Ty (nenosit) brýle?</p> 	<p>Ty (učit se)?</p> 	<p>Vy (nerozumět)? Vy (nemluvit)?</p>

	<p>tenhle</p> <p>.....</p> <p>.....</p> <p>.....</p>	<p>Kde pracují?</p> <p>doktor úředník taxikář učitelka</p>	<p>Na polici pracuje policista?</p> 
<p>Měkké souhlásky ?</p> <p>d,ž, m, č, k, š, r, z, ř, d', l, ň</p>	<p>?</p> <p>Večeříme v 5 hodin. Jíme rýži a zeleninu.</p>	<p>tahle</p> <p>.....</p> <p>.....</p> <p>.....</p>	<p>Pracuje v nemocnici?</p> 
<p>Kdo tam pracuje?</p> 	<p>tohle</p> <p>.....</p> <p>.....</p> <p>.....</p>	<p>Kdo je to? Co dělá?</p> 	<p>Kde jste?</p> <p>nádraží obchod úřad práce náměstí</p>
<p>Udělejte otázku. ?</p> <p>Ano, hledám práci.</p>	<p>Co dělají?</p> <p>kadeřnice dělník uklízečka kuchařka</p>	<p>já (prosit) on (nevařit) vy (mluvit) ty (potřebovat)</p>	<p>KDE PRACUJETE ? CO DĚLÁTE?</p>

FONETIKA

Slabiky se souhláskami Y / I

dy	dým	kudy	tady	vady	mladý	dýchá	dýka
ty	ty	typ	týden	šaty	tyká	potyčka	noty notýsek
ny	vany	daný	slaný	ony	slony	klony	pokyny

di	dívá	díky	podiv	vidí	divadlo	hadi	dílo
ti	ticho	tisíc	tiká	svítí	stín	potíže	kuť
ni	nit	nitka	nic	nikdo	paní	páni	snít



1. nic, nyní, není, dílo, lodí, tikat, pití, dívat se, děti
2. chodit, tikat, tykat, potichu, dým, divadlo, dýka
3. vady, vadí, rady, radí, schody, chodí, týden, tiše, sedí
4. díra, svody, porady, rádi, tílko, tyl, potíže, týden
5. bony, nitka, nýtek, noty, stírá, potyčka, tíže, stín
6. díky, podívej, vnady, snadný, viditelný, snímek



dívá,

KAM JDETE ?



já	jdu
ty	jdeš
on,ona,ono	jde
my	jdeme
vy	jdete
oni	jdou



doktor	doktorovi
bratr	bratrovi
právník	právníkovi
syn	synovi
kamarád	kamarádovi
kamarádka	kamarádce
doktorka	doktorce
učitelka	učitelce

k/ke

KAM JEDETE ?



já	jedu
ty	jedeš
on,ona,ono	jede
my	jedeme
vy	jedete
oni	jedou

(ráno, dopoledne, odpoledne, večer, zítra, teď, za chvíli, za hodinu, v pondělí, příští týden, v neděli, v jednu hodinu ...)

(My jít)..... *Ráno jdeme k lékaři.*

(Já nejít).....

(Oni jet).....

(Ty nejít).....

(Já jet).....

(Vy nejít).....

KAM JDETE ?

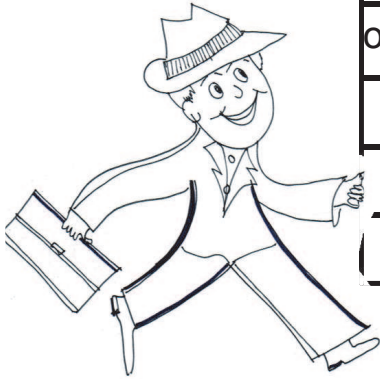

já	jdu
ty	jdeš
on,ona,ono	jde
my	jdeme
vy	jdete
oni	jdou

DO

banka	do banky
škola	do školy
obchod	do obchodu
město	do města
divadlo	do divadla
nemocnice	do nemocnice
park	do parku
Praha	do Prahy



KAM JEDETE ?

já	jedu
ty	jedeš
on,ona,ono	jede
my	jedeme
vy	jedete
oni	jedou

(ráno, dopoledne, odpoledne, večer, zítra, teď, za chvíli, za hodinu, v pondělí, příští týden, v neděli, v jednu hodinu ...)

(My- jít)....*Ráno jdeme do školy.*..... (Ty-jít)..... ?

(Já -nejít)..... Kam (vy-jít) ?

(Oni- jet).....? (My-nejít)

(Ty- nejít).....? (Pavel-jít)

(Já -jet)..... (My-jet)

(Vy- nejít)..... ? Vlak (jet)

Kam?

Vyšetření, prohlídka, rentgen, odběr krve, ultrazvuk, kontrola, injekci, očkování, náměstí, nádraží, zastávka, procházka, pohovor, schůzka, čeština, úřad práce, policie...



KAM JDETE ?

já	jdu
ty	jdeš
on,ona,ono	jde
my	jdeme
vy	jdete
oni	jdou

NA

češtinu

prohlídku

kontrolu

zastávku

schůzku



KAM JEDETE ?

já	jedu
ty	jedeš
on,ona,ono	jede
my	jedeme
vy	jedete
oni	jedou

Kdy?

(ráno, dopoledne, odpoledne, večer, zítra, teď, za chvíli, za hodinu, v pondělí, příští týden, v neděli, v jednu hodinu ...)

(my-jít).....Odpoledne jdeme na češtinu.....	(já-jít).....
(já-nejít).....	(ty-nejít).....
(oni-jet).....	(oni - jít).....
(ty-nejet).....	(Jana-nejet).....
(já-jet).....	(já-nejít).....
(vy-nejet).....	(oni-jít).....

KAM jdete?

(k, ke, do, na)



.....(nemocnice), (operace) ,.....(rentgen) ,
 (kontrola),..... (doktor),..... (ordinace),
 (prohlídka), lékárna),.....(očkování),
(rehabilitace),(poliklinika) ,.....(vyšetření),
(nádraží),.....(náměstí),(výstava),
 (výlet),(Brno),.....(Praha).



KDE jste?

(v, na, u,)

..... (lékař), (nemocnice),
 (ordinace), (prohlídka),
 (policie),(rentgen),
 (kontrola),(vyšetření),
 (lékárna), (návštěva),
 (zubař),..... (doktorka).

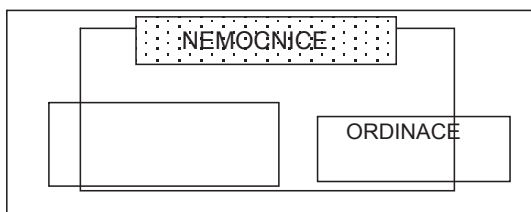

Kdo to říká ?

lékař

pacient

Otevřete ústa.

Dostanete injekci. Máte nějakou alergii?

Bojím se.

Strašně to bolí.

Který zub vás bolí ?

Prosim třicet korun.

Vypláchněte si ústa.

Máte pojištění ?

Bolí mě zub.

Děkuju za ošetření.

Přijďte za týden na kontrolu.



KAM JEDETE? KAM JDETE? - LEKCE 6

Odpovězte .

- | | |
|------------------------------|---|
| a) Kam jedete? | h) Jak dlouho jede vlak ? |
| b) Jak pojedete ? | ch) V kolik hodin přijedete na místo ? |
| c) V kolik hodin jede vlak ? | i) Kde budete čekat na vlak ? |
| d) Co potřebujete ? | k) Odkud jedete ? |
| e) Chcete místenku ? | l) Ve které stanici budete vystupovat ? |
| f) Má vlak zpoždění ? | m) Máte nějakou slevu ? |
| g) Musíte přestupovat ? | n) Proč nejedete autobusem ? |

Odkud jedete ?	Kam?	Čím?
----------------	------	------

Jedu z *Prahy* do *Pardubic* *autobusem*.



Jedu z do/na



Jedu z do/na



Jedu z do/na



Letím z do/na

Jedu z do/na



Slovesa dejte do správného tvaru.

(oni -letět)

Autobus (nejet)

(my-jet)

(já-jít)

(ty - nejet)

(vy-jít)

Tomáš (jet)

(my-nejet)

metro (nejet)

(já - jít pěšky).....



Kde jste ?

- Jsem na nádraží.
- Jde na nádraží.
- Jdu z nádraží.
- Pět hodin.
- V pět hodin.
- Ne, jízdenku nemám.
- Nesmím, jsem ve vlaku.
- Čekám na vlak..
- Ne, vlak nemá zpoždění.



Kdy a čím jedete?

- pondělí - auto. *v pondělí autem* úterý - kolo
- léto - letadlo.středa - autobus.....
- víkend - vlak.neděle - metro.....
- čtvrtek - taxík.sobota - auto

Odkud ? Kam ?

- škola - obchod *ze školy do obchodu*
- divadlo - domů.....
- lékárna - obchod
- park - škola
- nádraží - dům
- výlet - park
- nemocnice - lékárna

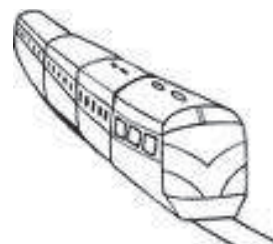

KAM JEDETE? KAM JDETE? - LEKCE 6

DO OD Z ZE U OKOLO KOLEM BLÍZKO

Maskulinum
rod mužský (než.)

park *do parku* - U
autobus.....
zámek.....
výlet.....
stůl
dům
obchod.....
Irák
.....
.....
les - A
Rychnov.....
Kostelec..... - E
Hradec
Litomyšl

Femininum
rod ženský

kavárna..... *do kavárny* - Y
knihovna
škola
lékárna
Praha
čekárna
zastávka
Palestina
.....
.....
ordinace - E
ulice
nemocnice
restaurace
lavice
místnost - I

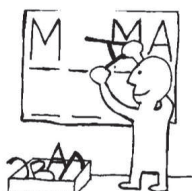

Neutrum - rod střední

DO OD Z ZE U OKOLO KOLEM BLÍZKO

město *z města* - A
okno
centrum
divadlo
kino
Bělorusko
Kosovo

hřiště - Ě
letišťe
parkoviště
náměstí - Í
nádraží.....

Časujte slovesa.

jet : _____ , jedeš, _____ , _____ ,
 _____ , _____

letět : _____ , _____ , _____ ,
 letíme , _____ , _____

vystupovat : vystupuju, _____ , _____ ,
 _____ , _____ , _____

nečekat : _____ , nečekáš , _____ ,
 _____ , _____ , _____

přestupovat: _____ , budeš přestupovat _____
 _____ , _____ ,
 _____ , _____ .

Která slova tam nepatří a proč ?

- a) rychlík, osobní vlak, opožděný vlak, expres, taxík
- b) metro, vlak, autobus, tramvaj, zastávka
- c) odjezd vlaků, čekárna, jízdní řád, letadlo
- d) nastupovat, přeseďat, vystupovat, plavat
- e) nástupiště, čekárna, pokladna, silnice, informační centrum

SPOJTE !

odjezdy a příjezdy vlaků
 místo, kde kupujeme jízdenky
 místo, kde stojí vlak
 vlak, který jede rychle
 místo, kde dostaneme informace
 místo, kde můžu uložit zavazadla
 čas, kdy vlak odjíždí
 čas, kdy vlak přijíždí

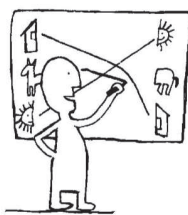

informační centrum
 příjezd
 rychlík
 nástupiště
 odjezd
 pokladna
 jízdní řád
 úschovna zavazadel

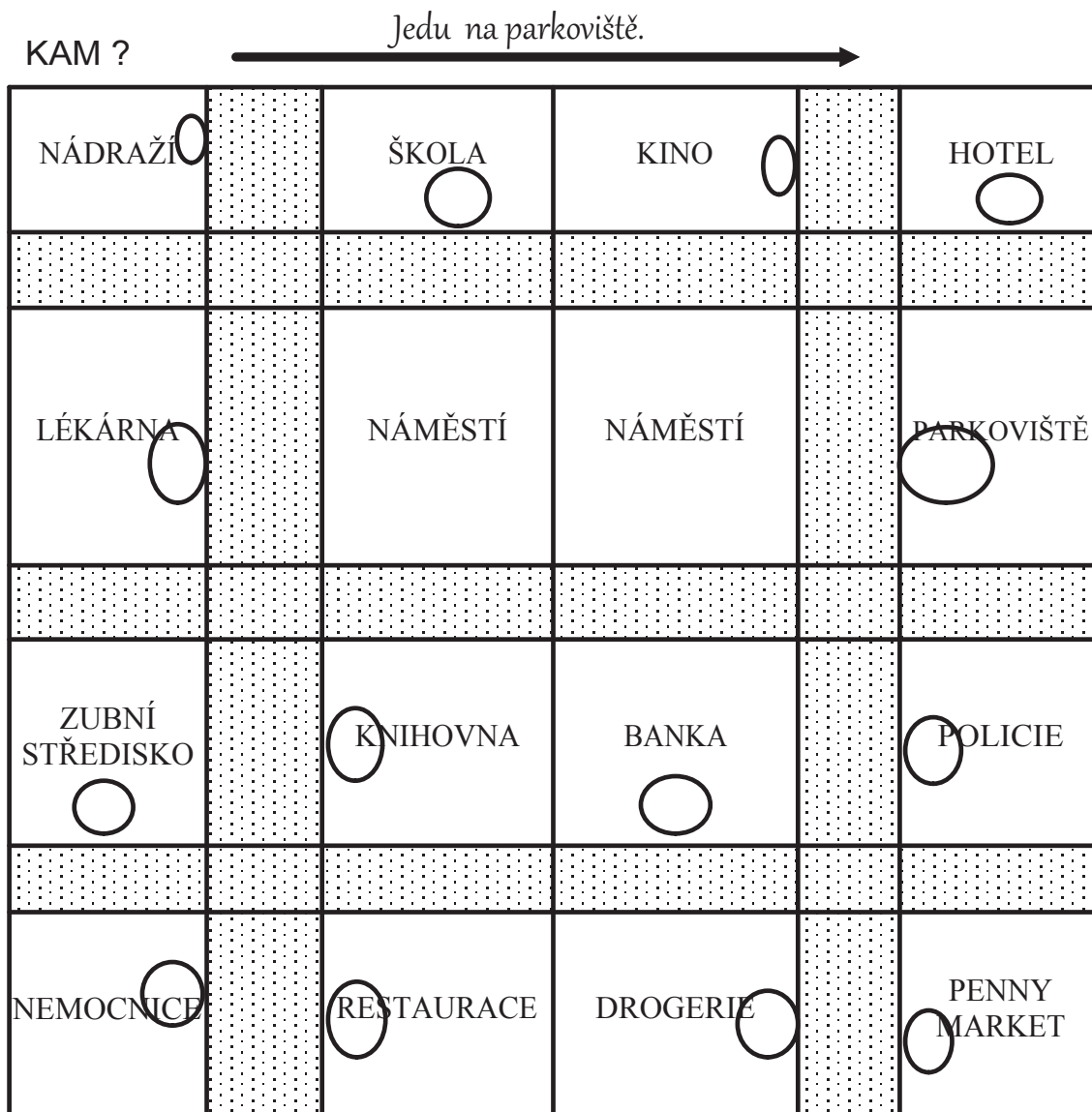

ODKUD ? (jít, jet)

1. Petr (jet - nemocnice)
2. My (jít - náměstí)
3. Jana (jet - restaurace)
4. Děti (jít - škola)
5. Já (jet - pošta)
6. Ty (jít - lékárna)

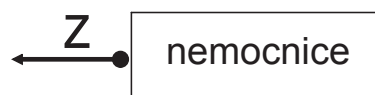

ODKUD? KAM ? (jít, jet)

1. Já (jet - nemocnice - obchod) *Jedu z nemocnice do obchodu.*
2. Marie (jít - nádraží - drogerie)
3. Petra a Jana (jet - náměstí - nemocnice)
4. Ty (jít - policie - nemocnice)
5. Tomáš (jet - škola - zubní středisko)
6. Vy (jít - restaurace - nádraží)



Doplňte do / na / v / z.

Ráno jdu procházku. Odpoledne jedu..... nemocnice. V poledne obědvám restauraci. Jsem Konga. Chci pracovat obchodě. V sobotu jedeme výstavu a potom půjdeme..... koncert. Pojedu vlakem Prahy a potom autobusem Brna. Ty jsi České republiky? Policista pracuje..... policii. Knihy leží polici. Velký obchod je náměstí. Vlak odjíždí nádraží. Půjdete parku ?



Vyberte kde/kam.

1. Kam/kde jedete odpoledne?
2. Kam/kde je zastávka autobusu?
3. Kam/kde jede ten rychlík?
4. Kam/kde můžu koupit chleba?
5. Kam/kde dáš knihu?
6. Kam/kde prodávají zeleninu?
7. Kam/kde je tvoje sestra?



Doplňte do vět.

Jít,	jet,	číst,	psát,	pít,	hrát si,	mýt
------	------	-------	-------	------	----------	-----

1. (Já)..... dopis mamince.
2. Zítra (já)..... pěšky na výlet do lesa.
3. (My) s dětmi v parku.
4. (On)..... auto na ulici.
5. (Ty) vlakem nebo autobusem?
6. (My) krásnou knihu.
7. (On) nikdy alkohol.



Doplňte správné tvary sloves.

(já - mýt) (on - pít) (ty - číst)

(já-jít) (my - hrát) (vy - číst)

(on - jet) (já - jet)(ty - nejet)

(ona - nečíst)(vy - nepít) (ono - nejet)

(my - psát) (ona - hrát) (on - jít)

KAM JEDETE? KAM JDETE? - LEKCE 6

Nová slova

alkohol m
čekárna f
informace f
injekce f
jízdenka f
kino n
koncert m
kontrola f
lavice f
lékárna f
metro n
místenka f
místnost f
očkování n
odjezd m
pojištění n
pokladna f
police f
prohlídka f
procházka f
příjezd m

rehabilitace
rentgen m
rychlík m
schůzka f
sleva f
stanice f
ultrazvuk m
výstava f
vyšetření n
zastávka f
zavazadlo n
zelenina f
zpoždění n
zubní středisko n

číst, já čtu
hrát si, já si hraju
jet, já jedu
jít, já jdu
mýt se, já se myju
mýt, já myju
pít, já piju
přestupovat, já přestupuju
psát, já píšu
trvat
vystupovat, já vystupuju
vyplachovat, já vyplachuju

Jak dlouho trvá cesta?
Jedu autem, autobusem..
Jdu pěšky.
Kolik stojí jízdenka?
Vaši jízdenku, prosím.

za chvíli
potom za týden, za měsíc
teď
hned

strašně
rychle
pomalu
dobře

	<p>Kam jedete? Praha výlet město</p>	<p>Potřebujete léky, kam půjdete?</p>	<p>Doplňte infinitiv: -ovat -et -it se</p>
<p>Co děláte někdy?</p>	<p>Co se vám líbí?</p>	<p>Doplňte: červený zelená modré</p>	<p>Co je to sleva?</p>
<p>Co je to inzerát?</p>	<p>Hledáte práci. Kam půjdete?</p>	<p>Najděte chyby: Petr učí se. Já snídáš. My studováš.</p>	<p>Kdy? prosinec noc poledne</p>
<p>Hláskujte svoje jméno.</p>	<p>Jaká je vaše adresa?</p>	<p>Kde jste se narodila/a?</p>	<p>Kam jdete? vyšetření kontrolu policii</p>

	<p>Co vám chutná?</p>	<p>Co nekupujete?</p>	<p>Co neumíte?</p>
<p>Umíte hrát na piáno?</p>	<p>Jaké je dnes počasí?</p>	<p>Co je to omluva?</p>	<p>Kde to slyšíte? - vlak má zpoždění - další, prosím - vlak jede v 8,00</p>
<p>Kolik stojí byt? Co znamená 1 + 1?</p>	<p>Kde jste? ... doktor ... škola ... divadlo</p>	<p>Musíte jít</p> <p>←</p> <p>→</p>	<p>Co je drahé?</p>
<p>Máte rád/a české jídlo? Které?</p>	<p>Kdy obědváte? Co obědváte?</p>	<p>Kam půjdete pro nosní kapky?</p>	<p>Co máte v tašce?</p>

FONETIKA

Sykavky - S, Š / Z, Ž / C, Č

S	sama	seno	sobota	smí	svetr	sáně	nos	kos	bosé
Z	zima	zebe	zouvá	podzim	váza	pozná	Zdeněk	Zdena	
C	co	copak	noc	citron	racek	věnc	vejce	ruce	

Š	šála	šíp	šest	naše	vaše	koš	Vašek	Nataša
Ž	žena	život	růže	kůže	váže	položít	snažit	bažit
Č	čas	čáp	čolek	cvič	proč	lačný	kočka	mačká



1. co, copak, cvik, cvič, cíl, noc, věc, packa, konec, vědec, cukr
2. syn, sova, sobota, sucho, svět, sýr, nos, kos, bos, stůl, láska, páska
3. zem, zebe, zebra, zákon, zelí, zájem, zlo, získat, zlomit, leze, koza
4. čepice, čáp, čekat, číslo, čtyři, čas, kačka, značka, kočka, fáč, spáč
5. šok, šála, šíp, šli, šel, šířka, našel, vešel, koš, mošt, pošta
6. žák, žena, žil, život, žrát, kužel, může, kůže, růže, požívat, kožený

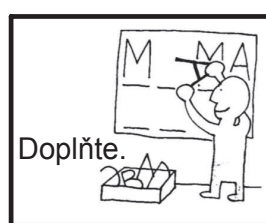

J - em na po - tě. - ivot je krá - ný. - edím v - ekárně. Pro - tady - eká -?
 V - obotu mám - as. - vetr je - lutý. - ná - tu - enu? Ne - nám toho
 mu -e. Pan u - itel je ve - kole. V no - i - vítí měsí -. - o se ti - talo?
 Zítřa je - tvrtek. V - era byla - obota. Ukaž kde má - no -. Ve vá - e je
 rů - e. Ta - ka je ko - ená.

Co rád/ ráda děláte?

 studovat	 sportovat	 pracovat na zahradě	 fotografovat
 malovat	 nakupovat	 cestovat	 lyžovat

Odpovězte na otázky.

1. Sportujete rád/a?
2. Studujete rád/a ?
3. Pracujete rád/a na zahradě?
4. Fotografuje Tomáš rád?
5. Malujete rád/a ?
6. Nakupujete rád/a?
7. Cestujete rád/a?
8. Lyžuje Jana ráda?

Rád/ a sportuju.

Nerad/a sportuju.

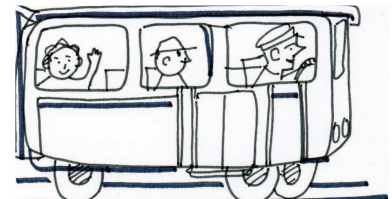
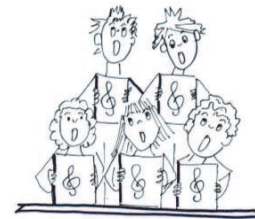

Co děláte rádi?
Co děláte rád/a?

Co neděláte rádi?
Co neděláte rád/a?

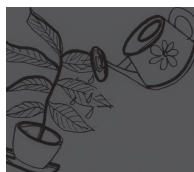
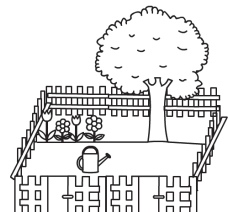

Já rád/a čtu, já nerad vařím. A vy?

Co rád/a děláte?

Co děláte nerad/a?

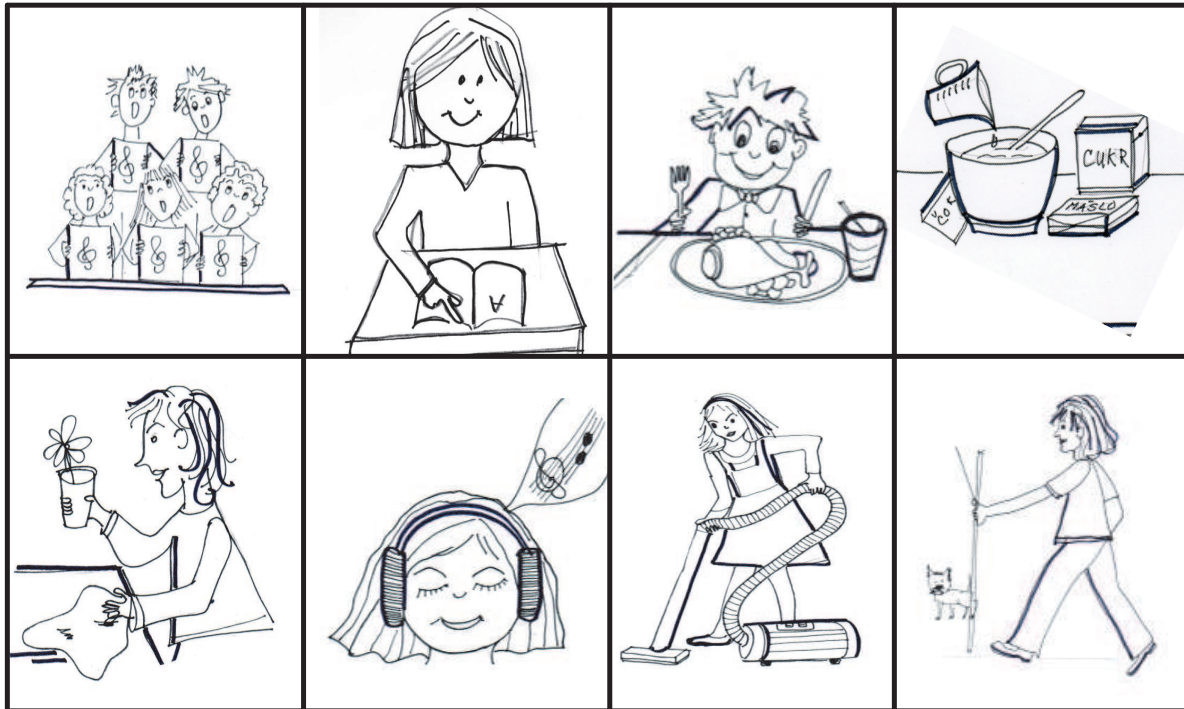

Odpovězte na otázky.

1. Spíte rád/a? *Ano, rád/a spím.* *Ne, nerad/a spím.*
2. Uklízíte rád/a?
3. Žehlíte rád/a?
4. Vaří Tom rád?
5. Jíte rád/a?
6. Díváte se rád/a na televizi?
7. Zpíváte rád/a?
8. Odpočíváte rád/a?
9. Hlídáte rád/a děti?
10. Učíte se rád/a češtinu?
11. Umýváte rád/a nádobí?

Co máte rád/a?

Co nemáte rád/a?

Cibule, česnek, čokoláda, voda, pivo, džus, zima, teplo, déšť, rohlík, koláč, polévka, kuře, vepřové maso, zmrzlina, dort, čeština, rohlík, koláč, banán, pomeranč, salám, víno, jahoda, moderní oblečení, jaro, léto, podzim, zima, hudba, květina.

CO RÁDI DĚLÁTE? LEKCE 7

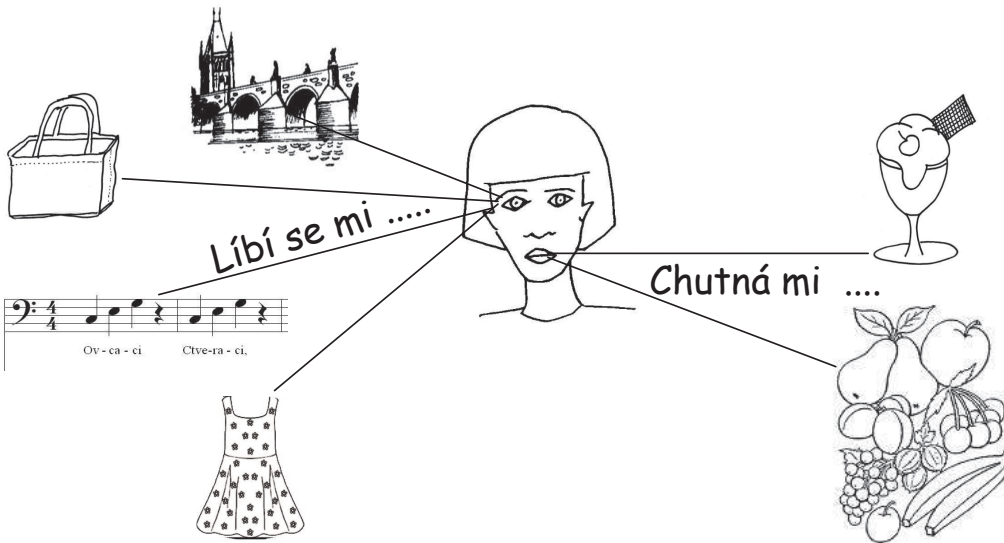

1. Mám moc rád/a
2. Nesnáším
3. Nemám vůbec rád/a
4. Nechutná mi
5. Miluju
6. Nelíbí se mi
7. Moc se mi líbí
8. Chutná mi
9. Mám docela rád/a

hranolky
 studený čaj
 česnek
 čokoláda
 krásný film
 červená barva
 zmrzlina
 čerstvý chleba
 moderní šaty
 boty na podpatku
 černá barva
 starý dům
 špinavé tričko
 rozbité kolo
 dort
 studené víno

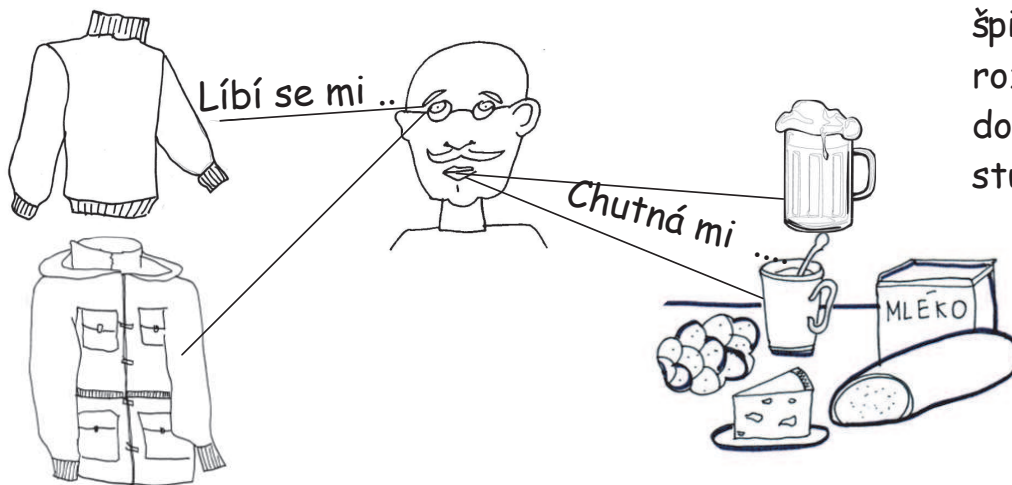

PETR

Mým největším koníčkem jsou počítač a hudba.
Každý den čtu na internetu zprávy, píšu emailové zprávy svým přátelům.
Hraju počítačové hry. Často poslouchám klasickou i populární hudbu
a hledám na facebooku nové přátele.

Najdi slovesa -

MARCELA

Mým největším koníčkem je četba knih. Miluju detektivky.
Chodím pravidelně do knihovny a půjčuju si pořád další knihy.
Nejraději čtu v posteli, ráno i večer. Nové knihy si nemůžu kupovat,
protože jsou moc drahé. Jsem studentka a nemám peníze.

Najdi slovesa -

DANA

Já nemám jednoho koníčka. Mám ráda všechny aktivity.
Ale asi nejraději tancuju a poslouchám hudbu. Každou sobotu chodím s
kamarádkami na diskotéku a koncerty. Někdy se vrátím pozdě domů a v
sobotu dlouho spím. Každou neděli a středu chodím do tělocvičny. Sport
mám také ráda.

Najdi slovesa -

JOSEF

Hodně jím a rád nakupuju jídlo. To jsou moje koníčky. Vařím pro své přátele,
které zvu k sobě na návštěvu. Nejraději mám typická česká jídla. Knedlíky,
vepřové maso a zelí. Po dobrém obědě obvykle piju studené pivo.
Nejsem štíhlý.

Najdi slovesa -

KDO ?

Chodí do knihovny. Miluje detektivky.
Má rád typická česká jídla.
Ráda tancuje s poslouchá hudbu.
Má rád počítačové hry.

Co je pravda? Co děláte rád? Jak často?

1. Jak často studujete češtinu ?

- a) nikdy
- b) každý den
- c) vždycky odpoledne



2. Zpíváte ?

- a) nikdy
- b) každý den
- c) ve sboru



3. Jak často chodíte do restaurace ?

- a) někdy
- b) nikdy
- c) nemám rád restaurace

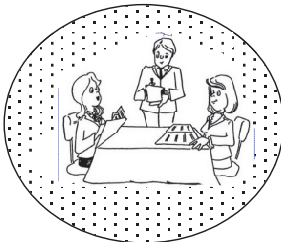

4. Jak často se díváte na televizi ?

- a) někdy večer
- b) nikdy
- c) vždycky večer

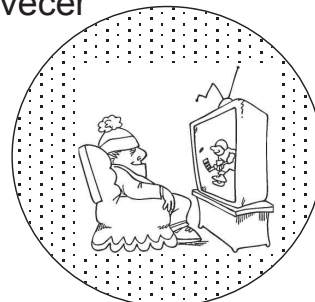

5. Jak často žehlíte prádlo ?

- a) nikdy nežehlím
- b) každou středu
- c) někdy

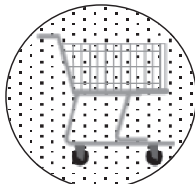

6. V kolik hodin jdete obvykle spát ?

- a) v 9 hodin
- b) pozdě v noci
- c) když jsem unavený/á

7. Co nakupujete rád/a ?

- a) potraviny
- b) oblečení
- c) všechno
- d) nenakupuju rád/a

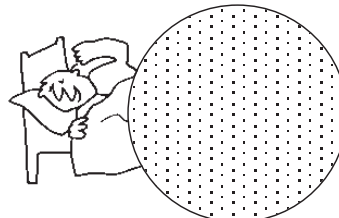

8. Jak často telefonujete rodině ?

- a) obvykle každý týden
- b) nikdy
- c) vždycky když mám peníze

Řekněte, kde je Jana.

1. Sedí v křesle a dívá se na film.
2. Kupuje chleba, mléko a zeleninu.
3. Posílá dopis, kupuje známku .
4. Leží v posteli a mluví s doktorem.
5. Čistí si zuby a myje si vlasy.
6. Pracuje na počítači a telefonuje.
7. Objednává jídlo a pije kávu.
8. Čeká na autobus a čte si jízdní řád.
9. Zalévá květiny , uklízí pokoj.

Otvořte otázku.

- | | |
|---------|--------------------------|
| 1. | Ráno v 7:00 hodin. |
| 2. | Chleba, rohlíky a mouku. |
| 3. | Děkuju, dobře. |
| 4. | Do Prahy. |
| 5. | Vlakem nebo autobusem. |
| 6. | Každý den. |
| 7. | Nevím. |

Odpovězte na otázky.

- | | |
|-------------------------|---------------------------------|
| 1. Jíte rád/ráda ? | 6. Studujete rád/ráda? |
| 2. Vstáváte rád/ráda? | 7. Vaříte rád/ráda? |
| 3. Žehlíte rád/ráda? | 8. Zpíváte rád/ráda? |
| 4. Spíte rád/ráda? | 9. Hrateje si rád/ráda s dětmi? |
| 5. Sportujete rád/ráda? | 10. Cestujete rád/ráda? |



Ahoj Jano.	Ahoj Petře.
Jak se máš?	Děkuju, dobře.
Co děláš?	Čtu si zajímavou knihu a piju čaj.
Máš dnes odpoledne čas?	Bohužel, nemám.
Dnes odpoledne je koncert Marty Kubišové.	To je mi líto, to je škoda, ale dnes přijede moje kamarádka a chceme jít do kina.

To nevádí, půjdu s Davidem, on má Martu Kubišovou moc rád.	Ty taky, ahoooooj.
Tak ahoj, měj se pěkně.	

Kde je Petr?
Kam půjde Petr? S kým?
Koho má David rád? Kdo je to?

Co dělá Jana?
Kdo přijede?
Co Jana nerada dělá?
Co dělá ráda?

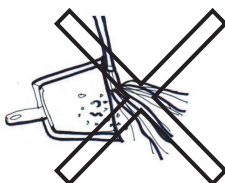

	<p>Co nesnášíte?</p>	<p>Co je to bankovka?</p>	<p>Máte drobné?</p>
<p>Napište opozita: velký nová malé</p>	<p>Pracujete na počítači? Jak často?</p>	<p>Napište psacím písmem svoje jméno.</p>	<p>Jste svobodný/á?</p>
<p>3 (lampa) 2 (rohlík) 4 (židle) 2 (košile) 2 (pokoj)</p>	<p>Nikdy nejím:</p>	<p>Udělejte otázku.? Ne, nemám to rád/a.</p>	<p>Udělejte otázku.? Až budu mít peníze.</p>
<p>Udělejte otázku. ? Protože nemám hlad.</p>	<p>Prosím vás, kde je pošta?</p>	<p>Jaká je vlajka ČR?</p>	<p>Co děláte dnes večer?</p>

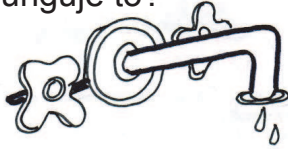
	<p>Udělejte otázku.? Ne, nepotřebuju.</p>	<p>Kupuju: hezká halenka bílý svetr drahá košile</p>	<p>Co znamená "chraňte před dětmi?"</p>
<p>já (nerozumět) ty(učit se) my (mluvit) vy(cvičit)</p>	<p>Vaříte každý den? Co potřebujete?</p>	<p>Co je to zelenina?</p>	<p>Čtěte. 1.1.2013 12.5.1990 6.10.2000 8.8.1919</p>
<p>Mám: 2 (bratr) 3 (sestra) velká rodina</p>	<p>Co je to ovoce?</p>	<p>Kdo je to? Co dělá? Jaký je ?</p> 	<p>Kdo? Jaký? Jaká? Jaké?</p> 
<p>Kdo je to? Co dělají? Kde?</p> 	<p>Kdo? Kde? Proč?</p> 	<p>Co je to? Kde je to? Funguje to?</p> 	<p>Kdo je na obrázku?</p> 

FONETIKA

Souhlásky - CH / H / K / R / L / J



CH chuť, chata, chová, chůva, chodí, chládek, chleba, chodník, moucha, snacha, nechá, pochopit, chyba, chytí, záchod, východ, odchod, Cheb

H hala, hola, hlava, holá, hádej, holka, holí, hůlka, Honza, Hana, nohy, váhá, pomáhá, oheň, hned, hlad, pohled, hlas, rohy, hory, váhy



CH/H chlad - hlad, chyba - hybá, chodí - hodí, snacha - snaha, chuť - huť, moucha - pouhá, záchod - zahod', mícha - míhá, východy - výhody

K kat, kolo, klid, klas, kolem, okolo, krok, Karel, Karla, kilo, roky, mák, taška, káva, poklad, skládka, sok, klid, vnuk, plakat, lokat, vlaky

R rak, rok, rek, krok, krab, drát, vrátka, kropit, kráčet, pokrok, krotit, náraz, právě, roky, dárek, Roman, Romana, Rychnov, sýr, výr

L levá, lid, loď, lana, dole, klid, ledový, měla, vyla, sela, poleno, lítá, polka, holka, mladý, sladký, Libor, Lída, pole, hůl, vůl, kůl, sůl

J jen, jenom, já, jede, jídlo, Jan, Jana, vjel, sjel, najel, objel, dojel, koukej, ještě, jazyk, pijeme, pojedeme, pokoj, máj, jaro, Josef, Jitka

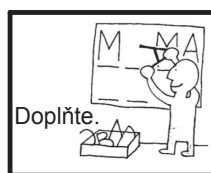

K -ájím pravou nebo -evou -ukou. -ída pi - a ká - u. -an vyjel - z - esa.
V - ak - ede do -iberce. -oman po - ede oko - o pole. Ml - adá
učite - ka pracuje ve ško - e.

Najděte obrázek a doplňte.

KUCHYNĚ

k - - - - ě
 h - - - c
 v - - - - - a
 umývat nádobí
 s - - l
 h - - - k, šálek
 n - ž
 utírat nádobí
 ž - - - e

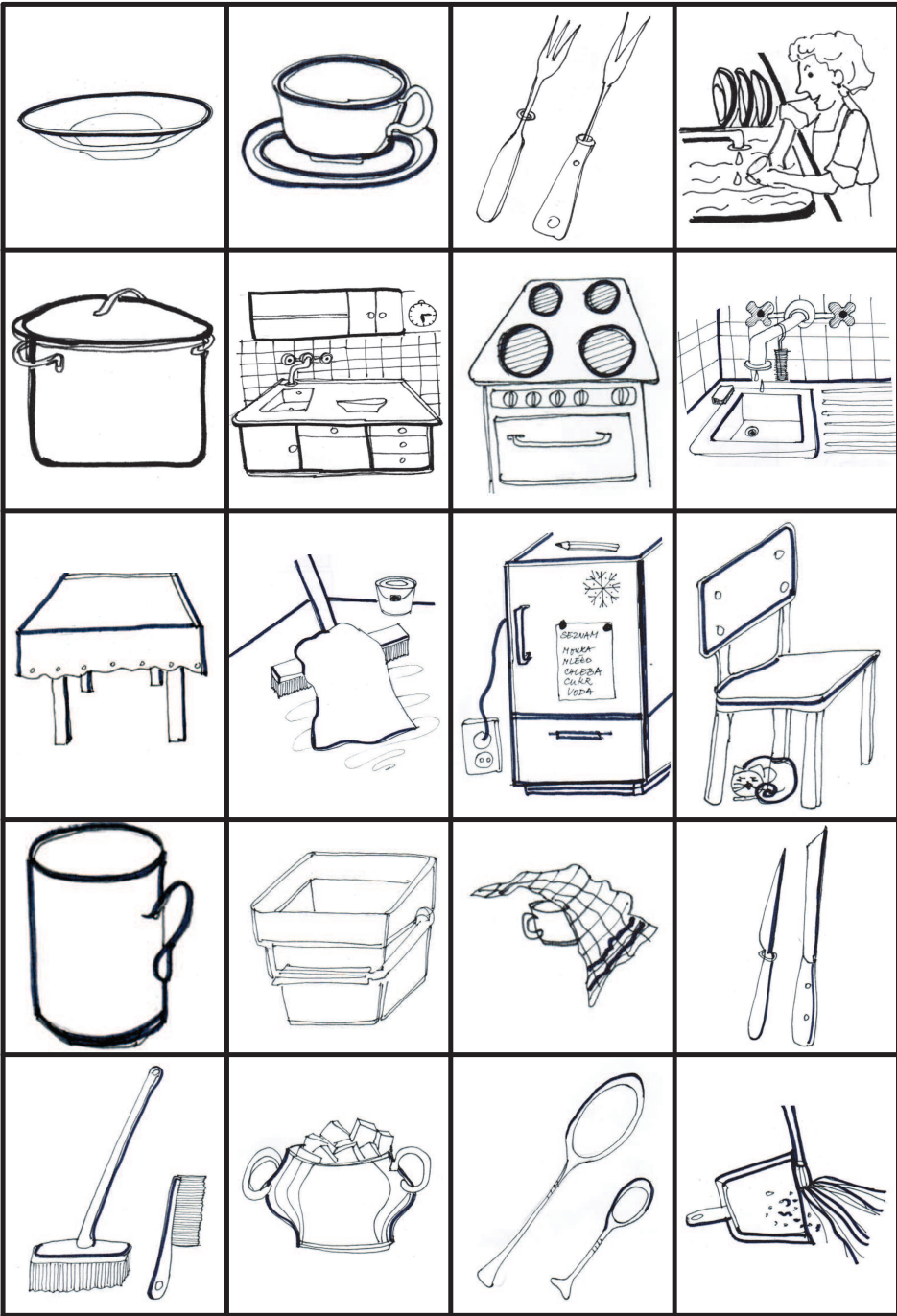
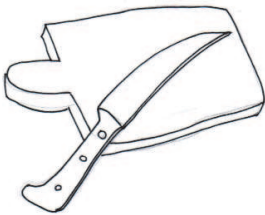

t - - - ř
 v - - - - - a
 vařit
 s - - - - k
 l - - - e, lžička
 s - - - - k
 zametat
 l - - - - - a
 d - - z
 k - - - - k
 umývat podlahu

Co děláte v kuchyni? Kde je lopatka? Kde je hadr na podlahu?
 Co potřebujete? Je na obrázku utěrka? Kde je zástěra?
 Ukažte ubrus! Kde je police? Je tam policie? Kde je baterie? Co je to šuplík? Je v kuchyni poklička? A kde je zásuvka? Kape voda?

Najděte obrázek a doplňte.

KOUPELNA

PŘEDLOŽKA
ŽÍNKA
Z-----O
P-----E
U-----O
R-----K
H-----N
P-----A
BATERIE



V ---
Š-----
VANIČKA
M --- O
S --- A
K-----K NA ZUBY
P-----K NA PRANÍ
K-----K NA RUCI
TOALETNÍ SKŘÍŇKA
P --- A NA Z---Y
SUŠÁK NA P-----O

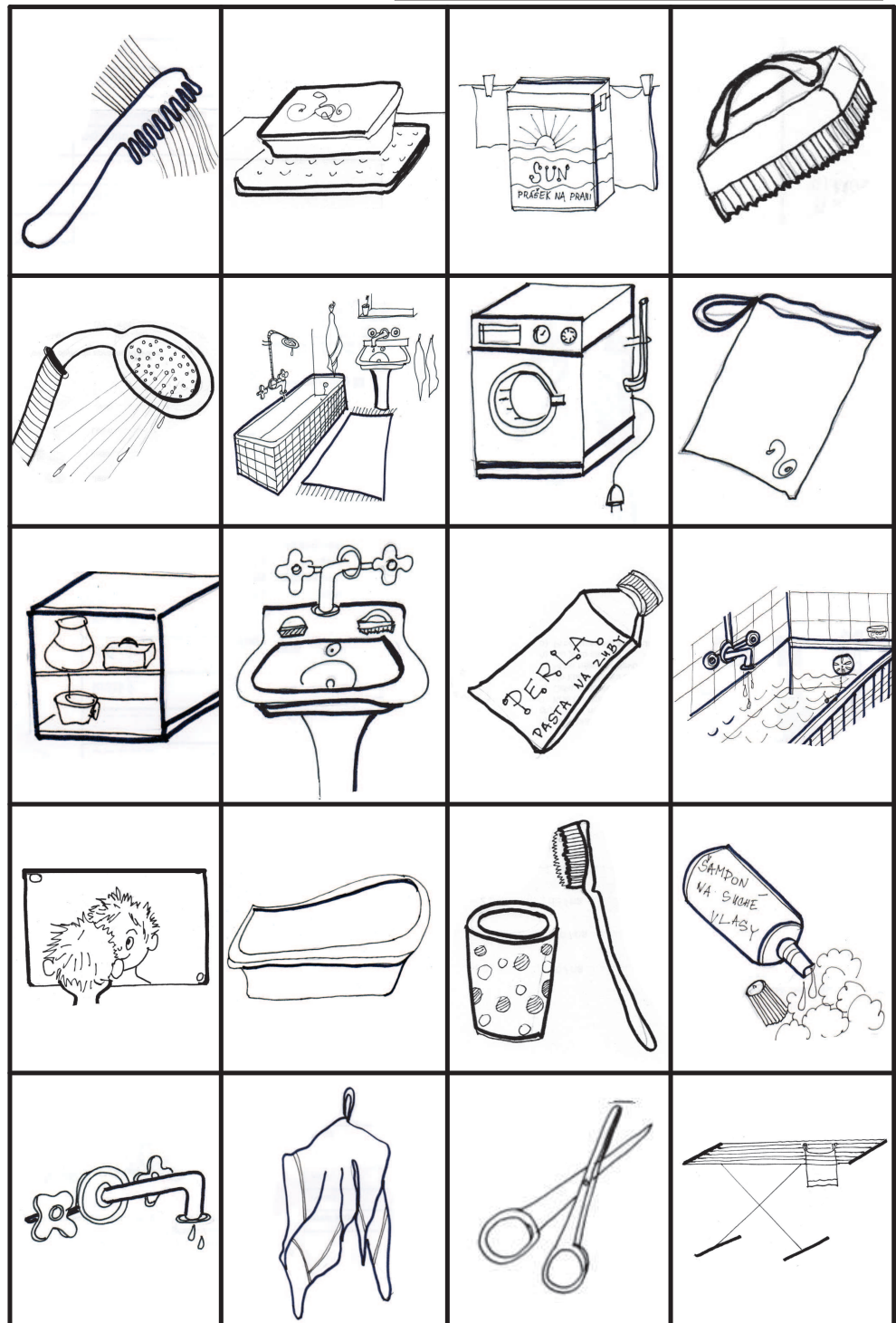

Kde je kelímek? Jak se jmenuje pasta na zuby? Kolik stojí šampon?
Je v koupelně žena? Jaký je ručník? Kde je kolíček na prádlo?
Ukaž kartáč na vlasy. Je tam pěna? Je v pračce prádlo? Je vana čistá?
Co je pod mýdlem? Je tam šňůra na prádlo? Kde je zástrčka? Je v
koupelně koš na prádlo? Je otevřený šuplík? Co je na umyvadle?

Najděte obrázek a doplňte.

OBÝVACÍ POKOJ
OBÝVÁK

OBÝVACÍ STĚNA
O -- O, Z ----- A
O --- Z
UTÍRAT PRACH
S --- Ň
K ----- C
V ----- Č
V ----- T
P ----- L

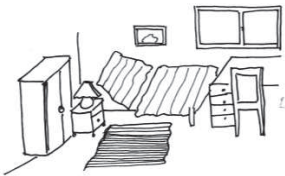

K ----- O
K --- V
ZALÉVAT KVĚTINY
D -- A /přikrývka
Ž --- E
H ----- Y
DÍVAT SE NA TELEVIZI
P ----- Ř
S ----- K
V -- A, KVĚTINY
JKLÍZET HRAČKY



Co děláte v obýváku? Jsou tam hodinky? Kde je vláček?
Je tam obálka? Jsou tam bačkory? Kde je medvídek?
Kde je knoflík? Je tam krabice? Kde je hadice? Ukažte zásuvku.
Kde je hadr na prach? Kolik je tulipánů? Je otevřené okno?

široký -	úzký
špinavý -
levný -
malý -
starý -
těžký -
horký -
krátký -
pomalý -
prázdný -
bohatý -
hodný -
nízký -

Doplňte ten, ta, to.

- (.....) nová skříň
- (.....) starý obraz
- (.....) široké okno
- (.....) velký gauč
- (.....) studená voda
- (.....) těžká židle
- (.....) pomalé auto
- (.....) rychlé letadlo
- (.....) prázdná lahev
- (.....) bohatý muž
- (.....) čisté umyvadlo
- (.....) krátká sukně

Doplňte

tenhle, tahle, tohle.

- (.....) nové radio
- (.....) drahá lampa
- (.....) dobrý slovník
- (.....) zlý pes
- (.....) hodná kočka
- (.....) nový dům

Kde je chyba?

To je hezky pokoj. Vpredu stojí stůl a židle. Nalevo je postel, napravo visí velký obraz. Na obraze je moře. Vzadu stojí žlutá lampa a skříň. Na skrini jsou hodiny a radio. Ve skrini je slovník a kniha. Napravo je umyvadlo. Na umyvadle leží mýdlo a pasta. Visí tam ručník. Na židli sedí student.

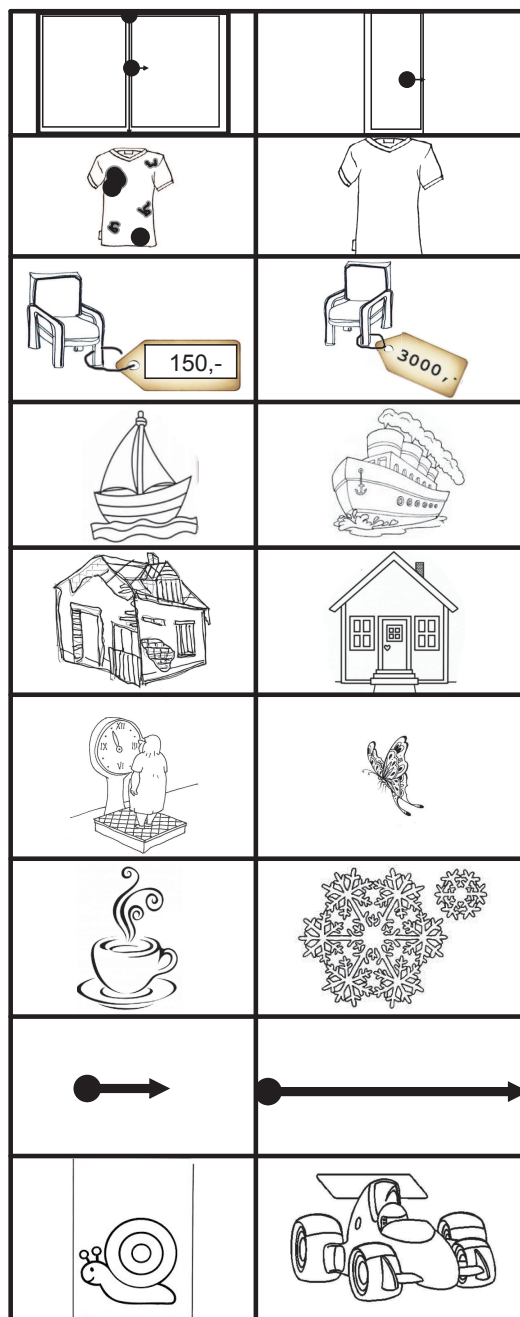

BARVY

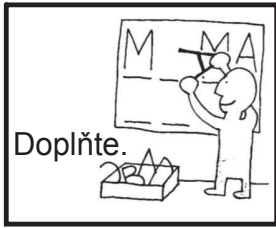

- 1) Jaký je meloun ? (m.) červený, zelený
- 2) Jaká je jahoda ? (.....)
- 3) Jaký je sníh ? (.....)
- 4) Jaký je banán ? (.....)
- 5) Jaká je vlajka ČR ? (.....)
- 6) Jaký je ořech ? (.....)
- 7) Jaký je puntík ? (.....)
- 8) Jaké je jablko ? (.....)
- 9) Jaký je list ? (.....)
- 10) Jaký je pomeranč ? (.....)

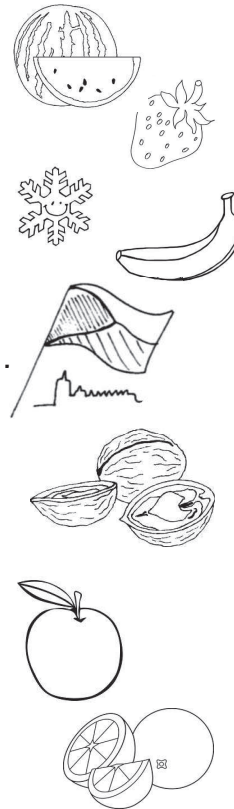

- Kdo je chytrý ?
- Kdo je nudný ?
- Kdo je moderní ?
- Kdo je slušný ?
- Kdo je líný ?
- Kdo je smutný ?
- Kdo je sympatický ?
- Kdo je pomalý ?

- Co je horké ?
- Co je staré ?
- Co je zajímavé ?
- Co je zdravé ?
- Co je drahé ?
- Co je levné ?
- Co je důležité ?
- Co je čerstvé ?

★(Dnes mám černý den. Je zelený závistí. Je bílý, jako sníh. Má zlaté ruce.) ★

Doplňte - jaký, jaká jaké ?

byt, okno, křeslo, koberec, stůl, květina, vysavač, skříň, vana, prádlo, sprcha, hrnek, tričko, mýdlo, šampon, deka, postel, piano, polštář, dřez, baterie, utěrka, ručník, umyvadlo.

MUŽSKÝ (maskulinum)	ŽENSKÝ (femininum)	STŘEDNÍ (neutrum)
velký byt		

1. Jaký je ten stůl ? Vysoký......
2. je to okno ?
3. je ta žena ?
4. je to auto ?
5. je ten doktor ?
6. je ta voda ?
7. je ten film ?
8. je ten student ?
9. je to mléko ?



Napište opozita.

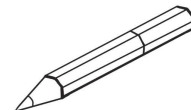

malá - velká, starý, špinavé,
 ošklivý, studené, nemocná,
 široký, rychlá, drahé,
 lehká, prázdný, veselé,
 vysoký, štíhlá, tmavé

PLURAL - MNOŽNÉ ČÍSLO

Mám tři knihy a tři šampony.

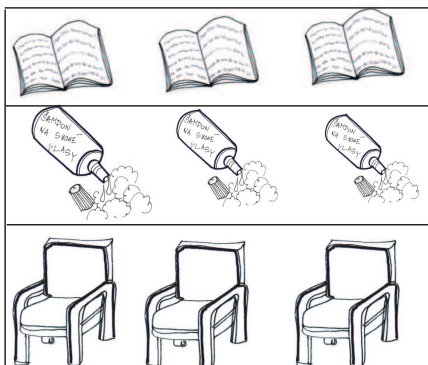

Mám tři židle.



- A	KNIHA	- Y	2,3 KNIHY
- N	ŠAMPON	- Y	2,3 ŠAMPONY

- E	ŽIDLE	- E	2,3 ŽIDLE
-----	-------	-----	-----------

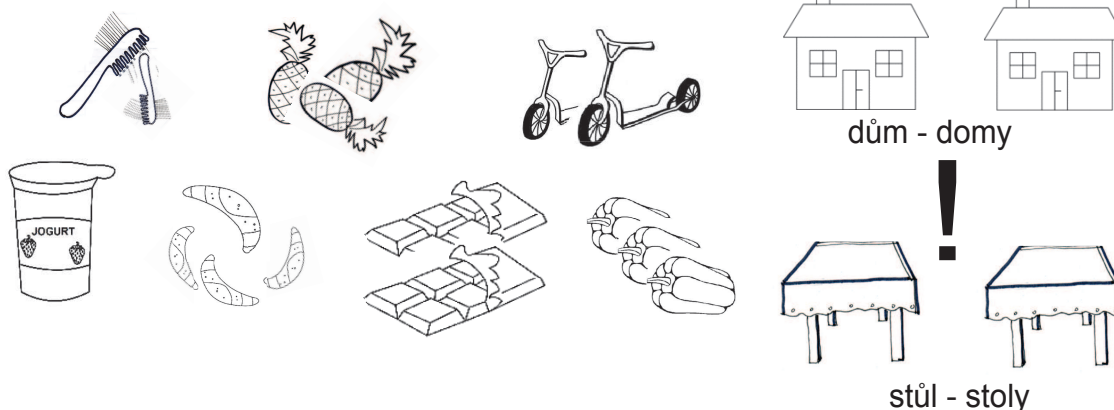

dům - domy

stůl - stoly

Co máte rádi?

Mám rád/a jahody.

Banán, rohlík, knedlík, ryba, meloun, jogurt, brambora, hruška, polévka, dort.

Dělejte podle vzoru. 3(syn) Mám tři syny.

2 (dcera), 2 (židle), 3 (taška), 4 (lampa), 2 (slovník), 2 (dům), 2 (bunda), 4 (košile), 2(syn), 2 (bratr), 3 (květina), 2(babička), 3 (byt), 2 (růže), 3(stůl).

Vyberte správnou variantu.

- Marie nakupuje a) do supermarketu
b) v supermarketu
c) supermarkety
- Eva každé ráno a) vstáváš
b) vstávají
c) vstává
- Ten krásný svetr je a) drahá
b) drahé
c) drahý

Kde je to?



Stůl je v kuchyni.

Židle, vana, okno, sporák, koš na prádlo, váza, koberec, budík, utěrka, křeslo, hrnek, polštář, knihy, sprcha, budík, květina, kartáček na zuby.

Kde můžeme bydlet?

Panelák, garsonka, nádraží, vlak, rodinný dům, hotel, auto, penzion, vesnice, ulice, město, policie, les, ubytovna, obchod, byt, zahrada.

Co děláte v kuchyni/ v ložnici/ v koupelně/ v obýváku?



Spát, vařit, číst knihu, prát prádlo, vysávat koberec, utírat prach, česat si vlasy, dívat se na televizi, sprchovat se, čistit si zuby, žehlit prádlo, umývat nádobí, pít kávu, pracovat na počítači, poslouchat hudbu, zalévat květiny, jezdit na kole, umývat okno, sušit si vlasy.

koupelna	kuchyň	obývací	ložnice	předsíň
----------	--------	---------	---------	---------

..... sporák

.....

.....

.....

.....

Sporák, postel, koberec, boty, sprcha, hrnek, polštář, obraz, zrcadlo, budík, hřebec, žehlička, skříň, police, koš na prádlo, ubrus, mikrovlnka, knihy, váza, utěrka na nádobí, ručník, křeslo, deštník, kabát, věšák na kabát.

Jaký/jaká/jaké je ...

obraz je krásný, ručník, deštník, ubrus,
 obývací, koupelna, okno, květina,
 kolíček na prádlo, deka, kabát,
 police na knihy, sporák, dveře,
 koberec, záclona, bačkory

ramínko na šaty

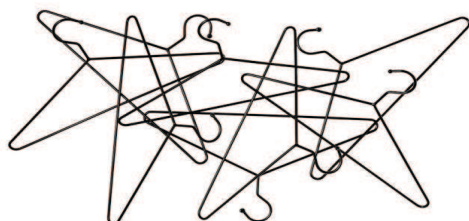

věšák



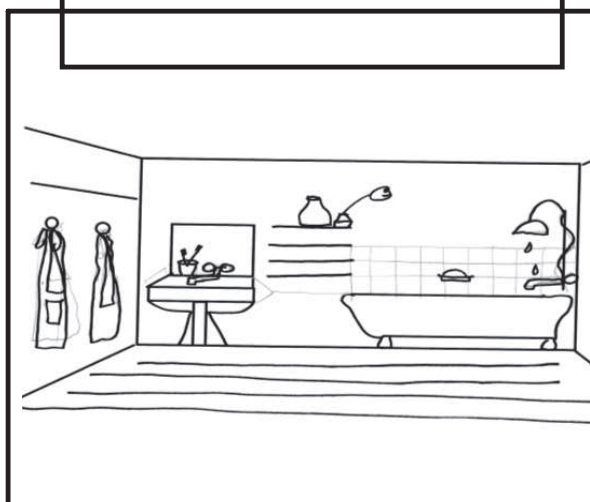
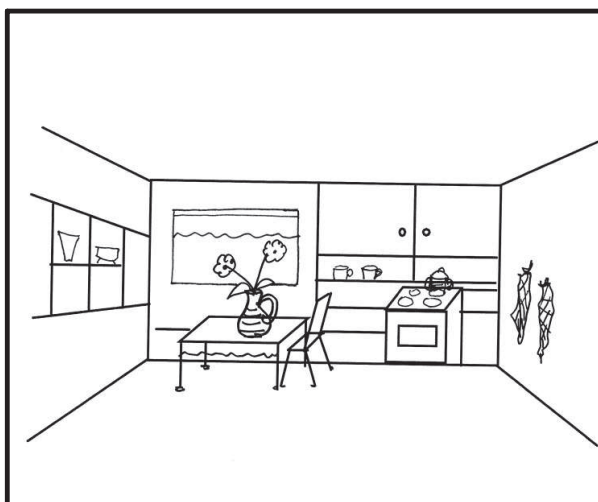
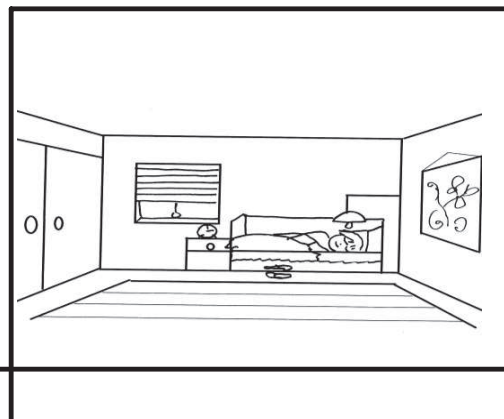

Můj byt je malý, ale hezký. Má 55 m² (metrů čtverečných).

V bytě je kuchyně, obývací pokoj a ložnice. Samozřejmě koupelna a záchod, které jsou společné.

Kuchyně je moderní. Je tam velké okno, sporák, stůl a židle.

Je tam police na nádobí. V obývacím pokoji je knihovna, křesla,

malý stolek a květiny. Na zemi je koberec. V ložnici mám

velkou postel, noční stolek, lampu a skříň na šaty. V koupelně

je vana se sprchou, velké zrcadlo, umyvadlo a koš na prádlo.

Na pravé straně je WC. Koupelna je docela velká, je tam také

pračka a sušák na prádlo. V koupelně není okno.

Byt není velký, ale je světlý a útulný.

Kde je mýdlo?

Je okno v koupelně?

Křeslo v kuchyni?

Budík je v koupelně?

Kde je sporák?



Je v kuchyni lampa?



Kde je sušák na prádlo?

Je v kuchyni žehlička?

Kde je utěrka?

Kde kape voda?

mladý	starý	velký	malý
silný	slabý	štíhlý	tlustý
vysoký	nízký	zdravý	nemocný
studený	teplý	bohatý	chudý
veselý	smutný	pěkný	ošklivý
chytrý	hloupý	rychlý	pomalý
levný	drahý	hodný	zlý

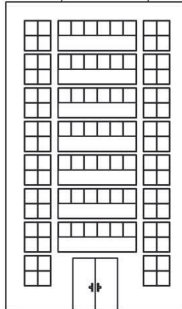
	<p>Kde je ?</p> <p>koberec křeslo stůl</p>	<p>Co děláte?</p> <p>v kuchyni v pokoji v koupelně v ložnici</p>	<p>Doplňte:</p> <p>malý velká silný těžká</p>
<p>Co nejíte?</p>	<p>Co je v kuchyni?</p> <p>.....</p>	<p>Čtěte:</p> <p>124+15=139 3.9. 15.4. 85 kg 15 m</p>	<p>Bydlíte v ubytovně? Bydlíte v bytě? Kolik platíte měsíčně?</p>
<p>Kdy jste se narodila/a?</p>	<p>Kde žehlíte? Kde vysáváte? Kde odpočíváte?</p>	<p>Co je to gratulace?</p>	<p>Kolik je to pokojů?</p> <p>3+1 2+1</p>
<p>Doplňte:</p> <p>drahý pomalá hezký zdravé</p>	<p>Co je to přízemí?</p>	<p>Máte v pokoji?</p> 	<p>Kolik poschodí má dům?</p> 



CO?
 špinavé
 prázdná
 dobré
 nový

Kde bydlíte?

..... paneláku
 bytě
 domě
 ubytovně

Co vidíte?



Máte kamarádku?
 Kde bydlí?
 Co dělá?

Kdo je to?
 Kde je?
 Co dělá?



Doplňte:

.... hodná máma
 zlý pes
 rychlé auto

Jak se to řekne česky?

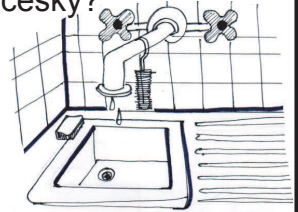

Co je to?
 Kolik je hodin?

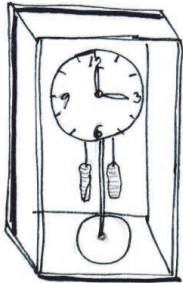

Kde jste?
 Kolik je hodin?

Co je to?
 Co je tam?



Doplňte:

(já).....nádobí
 (ty) knihu
 (on)..... češtinu
 (my)..... hudbu

Co to je?
 Kde to kupujete?



Co je to?
 Co je uvnitř?
 Co vidíte?

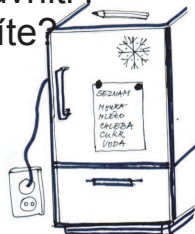

Kdy začíná jaro?

Kdy jsou Vánoce?

Kdy končí čeština?

Co to je?
 Potřebujete to?
 Proč?

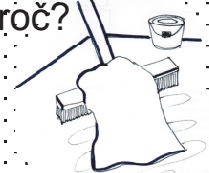

FONETIKA

ZNĚLÁ NEZNĚLÁ

B	P
V	F
D	T
Ď	Ť
Z	S
Ž	Š
G	K
H	CH

být - pít , bylo - pilo , buk - puk , bal - pal, bude - půjde

dveře - sféře, ven - fén, vory - fóry, svit - sfinga

body - boty, den - ten, vody - vaty

díky - tiky, děsně - těsně, dýha - tíha

próza - rosa, koza - kosa

užít - ušít, nežít - nešít, žije - šije

góly - koly, grog - krok, grogy - kroky

hodí - chodí, huť - chuť, hladí - chladí



Rub, slib, lev, hod', ved', kdo, sníh, pláž, nůž, lež, hezký, odpoledne, kdo, hladký, sladký, běž, bez peněz, nad lesem, pod stolem, v peněžence, v kapce, v Praze, v parku, lež, sed'te, lehký, vodky, už, klid, lehký, chod'.



Kdo,

.....

.....

RODINA - LEKCE 9

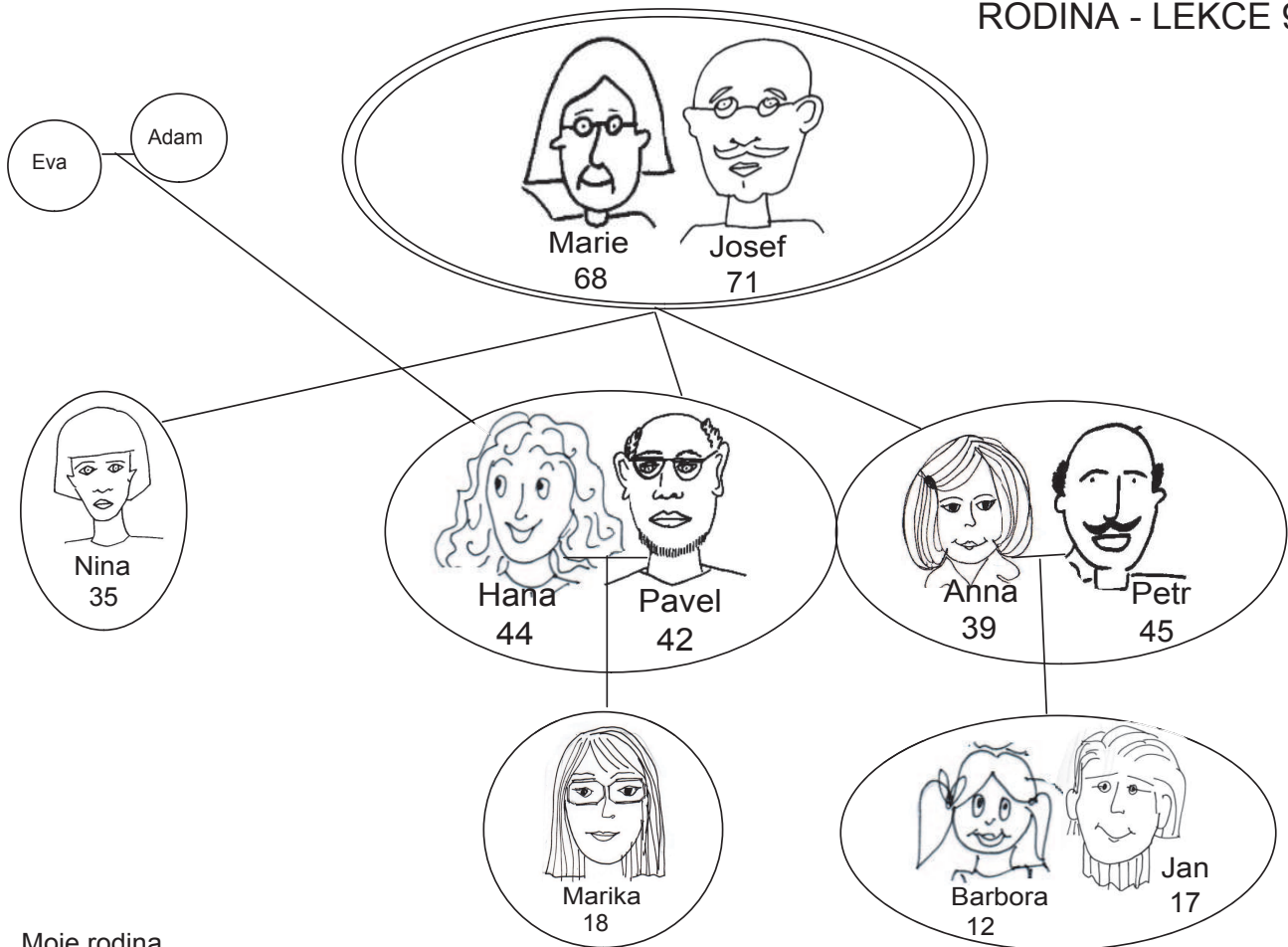

Moje rodina.

To je obrázek mé rodiny. Jsme docela velká rodina. Moji rodiče jsou nejstarší z rodiny. Mamince je 68 let. Tatínek je starší, je mu 71 let.







Jsem ženatý. Moje manželka se jmenuje Hana. Je jí 44 let. Mám dvě sestry. Moje sestra Anna je vdaná. Je jí 39 let. Anna je mladší než já. Její manžel se jmenuje Petr. To je můj švagr. Je mu 45 let. Moje nejmladší sestra Nina je rozvedená. Ona je mladší než Anna. Je jí 35 let. Nemá manžela ani děti. Mám jednu dceru. Jmenuje se Marika. Je jí 18 let.

Moje sestra Anna má dvě děti. Má jednu dceru. Jmenuje se Barbora. Je jí 12 let. Barbora je moje neteř. Jsem její strýc. Anna má jednoho syna. Jmenuje se Jan. Jan je můj synovec. Je mu 17 let. Moje sestra Nina je rozvedená. Nemá manžela ani děti.

Moji rodiče mají tři děti. Jednoho syna a dvě dcery.

Kdo to říká?

- Moje manželka se jmenuje Marie. (.....) Jsem rozvedená. (.....)
 Můj manžel se jmenuje Petr. (.....) Moji rodiče zemřeli. (.....)
 Můj bratr se jmenuje Pavel. (.....). Můj vnuk se jmenuje Jan. (.....)
 Můj otec má 42 let. (.....) Moje teta se jmenuje Hana. (.....)
 Moje sestra se jmenuje Barbora. (.....) Moje sestřenice se jmenuje Barbora (.....)
 Moje švagrová se jmenuje Hana. (.....) Moje tchýně se jmenuje Marie. (.....)

 svobodný	 svobodná	 vdovec	 (zemřela)
ženatý 	vdaná	 (zemřel)	 vdova
rozvedený	rozvedená		

- Odpovězte záporně.
1. Vy jste vdaná? Ne, nejsem vdaná, jsem svobodná.
 2. Petr je svobodný?
 3. Jana je rozvedená?
 4. Adam je ženatý?
 5. Vy jste rozvedený?
 6. Viktor je vdovec?
 7. Vy jste svobodná?
 8. Vy jste ženatý?

Utvořte otázky.

1. Mám tři děti.
2. Ne, nemám bratra.
3. Moje manželka se jmenuje Daniela.
4. Ne, to není můj syn.
5. Ano, mám rodiče.
6. Ne, nejsem ženatý. Jsem rozvedený.
7. Ano, Jana je svobodná.
8. Ne, nemám syna.
9. Ano, to je moje sestra.

Příbuzní

Jaká je vaše rodina?

mám 1 jednoho bratra, syna 2,3,4 dva, tři, čtyři bratry 5,6.....bratrů	mám 1 jednu sestru, dceru, manželku 2,3,4 dvě, tři, čtyři sestry, dcery. 5,6sester, dcer	mám 1 jednu švagrovou 2,3,4... švagrové 5,6 švagrových
--	---	--

ženatý svobodný	rozvedený rozvedená	ovdovělý - vdovec ovdovělá - vdova	rodiče otec, matka táta, máma tatínek, maminka	syn dcera	tchán tchyně	strýc teta
vdaná svobodná		sourozenec sourozenci	bratr sestra	bratranec sestřenice	švagr švagrová	synovec neteř
		zemřel zemřela				

Jmenuji se Táňa.
 Jsem z Ruska, žiju v České republice.
 Moje rodina je velká.
 Mám mámu (matku), tátu (otce).
 Mám manžela, jednu dceru a dva syny.
 Mám také dvě sestry, ale nemám bratra.



A vy ? Máte rodinu ?
 A ty ? Máš rodinu ?

jednu dceru dvě dcery	bratrance	jednu sestru dvě sestry	mámu
strýce	dědečka	švagra dva švagry	babičku dvě babičky
švagrovou	manželku	manžela	bratra dva bratry pět bratrů
matku	vnuka	tetu	tátu
otce	jednoho syna dva syny pět synů	vnučku	setřenici

1. Máte/máš velkou rodinu ?
2. Koho máte/máš rád/a ?
3. Máte/máš staršího bratra ?
4. Máte/máš malého syna ?
5. Koho mají rodiče ?
6. Máte/máš manželku/ manžela ?
8. Máte/máš babičku a dědečka ?
9. Máte/máš sourozence ?
10. Máte/ máš rodiče ?



Máte/máš rodinu v České republice ?

JÁ (můj, moje)

.....bratr,sestra,dítě,.....sešit,.....otec,
kniha, čaj,příteřkyně, učitel, dům,.....
mléko, peněženka,peníze, cigarety, prsten,

TY (tvůj, tvoje, tvé)

..... sešit, židle, dítě, matka,postel,
 okno, žena , zahrada, dům, pokoj.

ONA (její)

.....Její otec,rodina, dítě,
 syn, dcera, město

ON (jeho)

.....bratr, sestra,teta,
 tchýně,švagr.....matka.



MY (náš, naše)

..... dům, třída, doktor, škola,auto,
 pokoj, křeslo, stůl, učitel, země.

VY (váš, vaše)

..... bratr, sestra, stůl, mléko, problém,
 pas, čepice, postel, přítel, dítě.

ONI (jejich)

..... setkání, práce, problém , děti,
 syn, učitel, sestra, byt.

máma	sestra	bratranec	dcera
babička	švagr	dědeček	strýc
bratr	manžel	manželka	švagrová
táta	teta	vnuk	matka
sestřenice	vnučka	syn	otec





naše	můj	vaše	tvůj
moje	její	jejich	jeho
její	jejich	tvoje	můj
jeho	naše	můj	moje
moje	tvoje	váš	náš

bratranec	sestra	syn	babička
dědeček	švagrová	tchán	manželka
dcera	sestřenice	sourozenec	matka
strýc	vnučka	dítě	teta
otec	vnuk	máma	táta
manžel	švagr	tchýně	bratr

Udělejte dvojice. Podtrhněte ženský rod.

Můj manžel,

.....

.....

.....

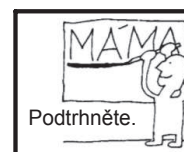

Přivlastňovací zájmena **ČÍ?**

Čí je ten svetr ?
Jaký je tvůj svetr ?



To je můj svetr. / Ten svetr je můj.
Můj svetr je nový.

Čí je ta bunda ?
Jaká je tvoje bunda ?



To je moje bunda. / Ta bunda je moje.
Moje bunda je nová.

Čí je to kolo ?
Jaké je tvoje kolo ?

To je moje kolo. / To kolo je moje.
Moje kolo je nové.

	svetr M	bunda Ž	kolo STR.
já	můj	moje	moje
ty	tvůj	tvoje	tvoje
on	jeho		
ona	její		
ono/to	jeho		
my	náš	naše	naše
vy	váš	náš	vaše
oni	jejich		

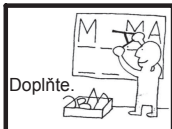

..... já/moje bunda

..... ty/tvoje kamarádka

..... vy/vaše okno

..... stůl

..... dopis

..... jídlo

..... mléko

..... dům

..... rýže

..... čaj

..... kniha

..... matka

..... káva

..... počítač

..... brýle

..... auto

..... přítel

..... ručník

..... sešit

..... učitelka

..... byt

..... bratr

..... auto

..... kolo

..... kamarád

..... hodinky

..... peníze

Vyberte správnou odpověď.

1. To je tvoje matka?

Ano, to je moje matka.
Ano, to můj matka.
Ano, to já matka.



2. Je tvoje sestra svobodná?

Ano, tvoje sestra je svobodná.
Ano, moje sestra je svobodná.
Ano, její sestra je svobodná.



3. Jejich syn studuje ?

Ano, tvůj syn studuje.
Ano, jejich syn studuje.
Ano, tvůj syn studuje.

4. Vaše maminka je doma?

Ne, tvoje maminka není doma.
Ne, jeho maminka není doma.
Ne, naše maminka není doma.



5. Ten červený svetr je její?

Ano, ten červený svetr je jejich.
Ano, ten červený svetr je jeho.
Ano, ten červený svetr je její.

6. Líbí se ti můj syn?

Ano, líbí se mi její syn.
Ano, líbí se mi tvůj syn.
Ano, líbí se mi náš syn.



ČÍ JE ?

Doplňte - můj, moje, tvůj, tvoje, jeho, její, náš, naše, váš, vaše, jejich.

..... učitel (my)

..... dcera (oni)

..... doktor (vy)

..... přítel (vy)

..... bratr (on)

..... manželka (já)

..... dědeček (já)

..... spolužák (on)

..... manžel (ty)

..... právník (my)

..... babička (my)

..... kamarád (my)

..... maminka (ty)

..... spolužák (oni)

..... sestra (já)

..... kamarádka (ty)

..... kamarádka (on)

..... babička (ty)

..... sestra (ona)

..... manžel (ona)

..... syn (my)

Návštěva

Jak je to správně?
Seřadte.



- 1 Dobrý den. Jak se pořád máte ?
- Ano, budou tam naši přátelé.
- Na návštěvu ? To je od vás milé.
- Ve čtyři odpoledne ? Ano, to se nám hodí.
- Tuto neděli nebo příští ?
- Dobrý den. Děkuju, mám se dobře. A vy ?
- Těšíme se. Tak v neděli vás čekáme.
- Můžu vás pozvat na návštěvu?

Doplňte !

Dobrý den. Jak se porad mate ?
Dekuju, se výborně.
Zvu vas s manželem na navstevu.
Příští nedeli odpoledne. Ve čtyři



Ješte zavolame.

Máte také kamarády?
Chodíte na návštěvu?
Nosíte květiny nebo malý dárek?
Co tam děláte?



Kdo to je ?

To je dobrý kamarád.

To je moderní učitel.

Koho máte/ máš rád/a ?

Mám rád/a dobrého kamaráda.

Mám rád/a moderního učitele.

koncovka			nominativ (kdo, co)		akusativ (koho,co)	
			přídavné jméno	podstatné jméno	přídavné jméno	podstatné jméno
M	živ.	tvrdá souhl.	dobrý moderní	student	dobrého moderního	studenta
		měkká souhl.		muž		muže
	neživ.	tvrdá souhl.	dobrý moderní	slovník	dobrý moderní	slovník
		měkká souhl.		čaj		čaj
Ž	- a	dobrá moderní	žena	dobrou moderní	ženu	
	-e/ -ě		ulice		ulici	
	souhl.		tramvaj		tramvaj	
S	-o	dobré moderní	město	dobré moderní	město	
	-e/ě		moře		moře	
	- í		náměstí		náměstí	
	- um		muzeum		muzeum	



Potřebuju (chytrý právník)

Mám (nový doktor)

Mám rád/a (dobrá kamarádka)

Vidím (moderní muž)

Mám (hodná matka)

Fotografuju (chytrý student)

Na návštěvu chodíme
a) když se nám to hodí
b) jen na pozvání



Na návštěvě
a) ochutnáme nabízené občerstvení
b) vezmeme si svačinu

Na návštěvu zveme
a) koho máme rádi
b) koho potkáme

Na návštěvě
a) čteme knihu
b) povídáme si

Návštěva obvykle trvá
a) dvě hodiny
b) dva dny

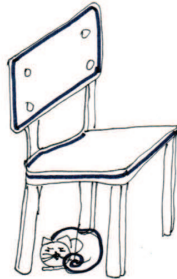

Návštěvu zahajuje a končí
a) hostitel nebo hostitelka
b) unavený host

Na návštěvu chodíme
a) v sobotu nebo v neděli odpoledne
b) každý den

Na návštěvu nikdy
nebereme
a) svého psa a kočku
b) děti

Je obvyklé přinést
a) kytku
b) dvě kila jablek



Při vstupu do bytu
a) odložíme kabát a boty
b) odložíme jen čepici nebo klobouk

Jsem rád, že tě vidím.

TY



Sedni si.
Posaďte se, prosím.

Odložte si.

Ozvu se.

Jak žiješ ?

Ahoj, pojd' dál.

Můžu vám zavolat ?

Jak se máte ?

Těším mě, že vás poznávám

Nepřezouvejte se, prosím.

Dobrý den, pojd'te dál.

Odlož si.







Co si dáš ?

Co vám můžu nabídnout ?

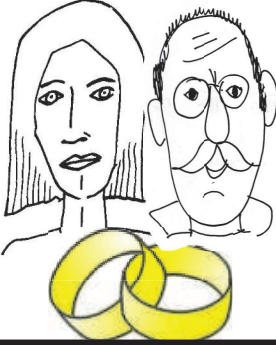

VY

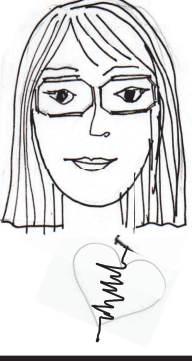

	<p>Doplňte:</p> <p>matka</p> <p>sestra.....</p> <p>syn</p> <p>bratr</p>	<p>Příbuzní:</p> <p>.....</p> <p>.....</p> <p>.....</p> <p>.....</p>	<p>Čí je?</p> <p>(já) svetr</p> <p>(ty) bratr</p> <p>(já)sestra</p> <p>(on)bratr</p>
<p>Čí?</p> <p>(my) nebo (oni)</p> 		<p>Čí?</p> <p>(my) syn</p> <p>(my) dcera</p> <p>(my) auto</p>	<p>Čí?</p> <p>(vy) dcera</p> <p>(vy) auto</p> <p>(oni) rodina</p>
	<p>Mám</p> <p>2 (bratr)</p> <p>2 (sestra)</p> <p>3 (dítě)</p>	<p>(já) mít</p> <p>(ty) nemít</p> <p>(my) mít</p> <p>(oni) nemít</p>	
<p>Kdo je tchýně?</p> <p>Máte tchýni?</p>	<p>Kdo je švagr?</p> <p>Máte švagra?</p>	<p>(ty) syn</p> <p>(ona) dcera</p> <p>(vy) strýc</p> <p>(my) teta</p>	<p>Kdo je na obrázku?</p> 

	<p>Co je to pozvání?</p>	<p>Haló, kdo volá?</p>	<p>Je to správně? já obědváš ty spíš ona snídáš</p>
<p>Najděte chyby. můj kniha tvoje sešit moje bratr</p>	<p>Potřebujete koupit květiny. Jak? Kam? Co říkáme?</p> 	<p>Co je to pečivo?</p>	<p>Kdo je to? RABRT ESSTAR ETAT NMAEŽL</p>
<p>Jak se to řekne česky?</p> 	<p>Umíte nějakou písničku?</p> 	<p>Co je uvnitř?</p> 	<p>Otázka? Ano, to je moje dcera.</p>
<p>.....</p> <p>Děkuji za pozvání.</p>	<p>Nefunguje. Co uděláte?</p> 	<p>.....</p> <p>To nic. Nic se nestalo.</p>	<p>Jaká jsou barvy na semaforu?</p> 

FONETIKA

Souhláska R / Ř



R ruka rak rek drak krab robot rovně komár továrna kavárna
restaurace krabice tvar horko brada kráva párek rohlík
doktor doktorka prodavač prosit krása strava rosa králík krok

Ř řepa řeka tři čtyři třída křída pořizek kořínek paří maří tvoří
Řehoř září čtvrtek střed uprostřed potřebuje nepotřebuje vaří
hoří noří říjen březem křen řada koření střecha řídit ředitel třicet

1. prima - přímka, opar - opař, var - vař, krov - křoví, Marika - Mařka, pere - peří, pračka - přání, pára - paří, stará - staří, párek - nářek
2. tři - čtyři - třináct - třicet - třicet tři - tři sta - tři tisíce - třetího - třicátého
čtyři - čtrnáct - čtyřicet - čtyřicet čtyři - čtyři sta - čtyři tisíce - čtvrtého

434

třicet tři

3 333

tři

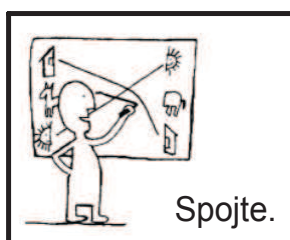

344

třináct

33

tři sta třicet tři

4 234

čtyři sta třicet čtyři

333

tři sta čtyřicet čtyři

344

tři tisíce tři sta třicet tři

13

čtyři tisíce dvě stě třicet čtyři



Tři sta třicet stříbrných křepelíček přeletělo přes tři sta stříbrných střech.

←
včera

○
dnes

CO JSTE DĚLAL/A? LEKCE 10

já	jsem byl		my	jsme byli
ty	jsi byl		vy	jste byli
on	byl		oni	byli
ona	byla			
ono	bylo			



Já ^{2.} jsem byl. Byl ^{2.} jsem. Včera ^{2.} jsem nebyl doma.

- a) Dnes jsem doma, včera jsem byl ve škole.
- b) Kde jsi teď? Kde jsi byl včera?
- c) Jan je v nemocnici, včera byl u lékaře.
- c) Dnes je Pavel v Praze, včera byl v Pardubicích.
- d) Auto je v garáži, minulý týden bylo v opravně.
- e) Právě teď jsme ve škole, ale včera jsme byli v divadle.
- f) Kde jste? Vy jste byli ráno u zubaře?
- g) Petra a Jana jsou v České republice, loni byli v Indii.

Dejte do minulého času.

on - není	my - nebýt	ty - být
já - nebýt	já - být	ona - nebýt
my - být	oni - nebýt	ty - nebýt
vy - nebýt	ona - být	vy - být
ono - být	oni - být	ono - nebýt

Tvořte věty v minulém čase s užitím slov.









Včera jsme byli v kině.

Kino, škola, Praha, divadlo, obchod, zubař, nemocnice, park, autobus, výlet, park, čeština, kamarád, auto, výstava, úřad, policie, pošta, nádraží.

MINULÝ týden, měsíc, rok

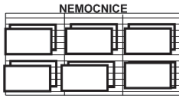
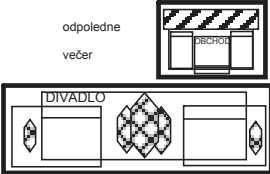
Co jste dělal/a ?

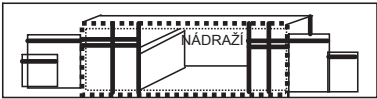
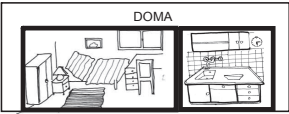
Co jste nedělal/a ?

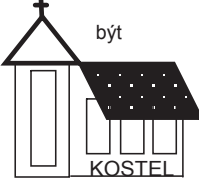
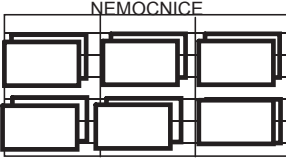
	ráno	dopoledne	v poledne	odpoledne	večer
PO					
ÚT					
ST				odpoledne večer 	
ČT				jet do Prahy 	
PÁ		čekat na vlak 		celé odpoledne 	
SO		hrát si s dětmi 			
NE		být 		 být v nemocnici na návštěvě	

V pondělí ráno jsem běhal v parku, potom jsem šel nakupovat.
 Odpoledne jsem jel do Hradce Králové.
 Večer jsem četl zajímavou knihu.
 A VY ?

Večeřet, rozumět, mluvit, sedět, myslet, vařit, uklízet, bydlet, nosit, prosit

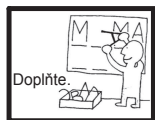

JÁ	večeřel jsem			
TY	večeřel jsi			
ON		rozuměl		
ONA			mluvila	
ONO				sedělo
MY		rozuměli jsme		
VY			mluvili jste	
ONI	večeřeli			

Dejte do minulého času.

on - mluvit, oni - vařit, já - mluvit,

my - rozumět, vy - sedět, ona - prosit.....,

on - bydlet, já - nerozumět, on - sedět,

my - mluvit, já - uklízet, ona - večeřet,

my - bydlet, ty - myslet, on - prosit,

já - nebydlet, já - nemluvit, já - nerozumět,

ty - vařit, ona - žehlit, vy - nosit

Změňte podle příkladu.

Bydlím v Praze. → Bydlel jsem v Praze.

1. Rozumím, ale nemluví.
2. Uklízím celý byt.
3. Mluví s maminkou každý den.
4. Eva nosí těžkou tašku.
5. Každý den vařím.
6. Mluvíme s naší učitelkou.
7. Sedím s Petrem v restauraci.
8. Myslím, že máš pravdu.
9. Rozumím ti a souhlasím.
10. Večeřím zeleninu a rýži.

Umývat se, česat se, dívat se, procházet se, smát se, oblékat se, svlékat se, sprchovat se, učit se, připravovat se, bát se, těšit se, mít se.
(narodit se, vyspat se, vrátit se)

já	jsem se	umýval	my	jsme se	umývali
ty	jsi se = ses	umýval	vy	jste se	umývali
on, ona	se	umýval/a	oni	se	umývali

já	umýval	jsem se	my	umývali	jsme se
ty	umýval	ses	vy	umývali	jste se
on, ona	umýval/a	se	oni	umývali	se

Já jsem se díval na televizi.

Díval jsem se na televizi.

Dnes jsem se nedíval na televizi.

Každý den jsem se díval na televizi.

Včera jsem se nedíval.

My jsme se dívali na televizi.

Ty ses díval na televizi?

Proč ses nedíval?

Vy jste se dívali?

Otázka.

1. (Ty-umývat se)..... každý den?
2. (Smát se)..... Marie v kině?
3. (Ty -učit se) včera češtinu?
4. (Vy-sprchovat) ráno?
5. Jak (ty-mít se) ?
6. Jak (vy-mít se) ?
7. (Ty-narodit se) v Rusku?
8. (Vy-vrátit se) včera pozdě?
9. (Ty-bát se) v noci ?
10. (Vy-dívat se) na film?

Odpověď.

Ano, umýval jsem se každý den.

Odpočívát, dělat, snídat, poslouchat, hlídat, znát, vstávat, obědvat,
zpívat, dávat, čekat, volat

JÁ	odpočívám			
TY		děláš		
ON			snídá	
ONA				poslouchá
ONO	odpočívá			
MY		děláme		
VY			snídáte	
ONI				poslouchali

Dejte do minulého času.

já - odpočívát, my - zpívat, on - znát,

my - obědvat, ty - neposlouchat,

on - dávat, my - žádat, ona - dělat,

já - nežádat, oni - nedávat,

já - nezpívat, ty - nedívat,

já - dělat, ona - hlídat, ona - znát,

on - vstávat, já - nesnídat

Změňte podle příkladu. Volám každý den. → Volal jsem každý den.

1. Hlídám děti každý den. 2. Jana volá večer mamince. 3. Zním tvého učitele. 4. Petr a Jana obědvávali v restauraci. 5. Všichni čekají na autobus do Prahy. 6. Ve škole poslouchám muziku, ale nezpíváme. 7. Děláme od rána na počítači a neodpočívám. 8. Žádám o vydání pasu a nedělám žádné problémy. 9. Ivana ráno nesnídá a v poledne neobědvá. 10. Ráno se oblékám a potom dělám snídani. 11. Pan Novák čeká na manželku.

KDY? KDE JSTE BYL/A? CO JSTE TAM DĚLAL/A?

pondělí	ráno, dopoledne	v poledne, odpoledne	večer, v noci
	sprchovat,snídat	studovat, psát test	číst, dívat se
úterý	nevstávat, číst	vařit, připravovat	sportovat, psát
středa	sportovat, běhat	být na poště	vařit večeři
čtvrtek	cestovat do Prahy	být na pohovoru	vrátit se zpátky
pátek	být ve škole	obědvat s kamarádem	procházet se
sobota	telefonovat	prát prádlo, vařit	žehlit, uklízet,spát
neděle	spát do oběda	být v kostele, plavat	nepracovat,odpočívat

Muset, chtít, nemoct, být, připravovat, nakupovat, vstávat, studovat, vařit, uklízet, dělat prádlo, číst, jít, jet, spát, telefonovat, plavat, sportovat, telefonovat, dívat se, umývat, posílat, psát, pracovat.

1. Ve středu odpoledne jsem byl na poště.

2.

3.

4.

5.

6.

7.

8.

9.

10.



Hrát si, kupovat si, dělat si, zpívat si, dát si, povídat si, oblékat si, vařit si, připravovat si, česat si, čistit si, mýt si, prát si,

já	jsem si	dělal/a	my	jsme si	dělali
ty	jsi+si= sis	dělal/a	vy	jste si	dělali
on,ona	si	dělal/a	oni	si	dělali

já	dělal/a	jsem si	my	dělali	jsme si
ty	dělal/a	jsi+si= sis	vy	dělali	jste si
on,ona	dělal/a	si	oni	dělali	si

Já jsem si dělal oběd.

Ty sis dělal snídani?

Jana si dělala manikúru.

My jsme si dělali domácí úkol.

Dělal sis čaj?

Dělali jste si večeři?

Proč sis nedělal nějaké jídlo?

Dělal jsem si polévku a brambory.

Vařil jsem si celý oběd sám.

Otázka.

1. (Ty-čistit si) ráno zuby?
2. (Vy- připravovat si) doklady ?
3. (On-oblékal si)Petr svetr a kalhoty?
4. Co (vy-dát si) k obědu?
5. (Ty-dát si) maso, rýži a salát?
6. (Oni-zpívat si) ve škole ?
7. (Ty-hrát si) s dětmi celý den?
8. (Vy-povídat si) s učitelkou?
9. (Vy- kupovat) nové boty?
10. (Oni-vařit si) v kuchyni polévku?

Odpověď.

Ano, já jsem si čistil zuby.

Ano, čistil jsem si zuby.

Mít, jít, jíst, jet, číst, psát

JÁ	měl jsem	šel jsem	jedl jsem	jel jsem	četl jsem
TY					četl jsi
ON	měl	šel			
ONA		šla		jela	
ONO			jedlo		
MY	měli jsme			jeli jsme	
VY					
ONI		šli			četli

Dejte do minulého času.

já - jít, my - mít, on - jet

my - číst, ty - nejet, ona - mít

on - nejet, my - nemít....., ona - nejít

já - nejet, oni - nečíst....., ona - nemít.....

já - nejíst, ty - jíst,my - jíst

já - jíst....., ona - jít....., oni - nejet

on - nejíst,vy nejíst, ty - nejet

Změňte podle příkladu. Jím v restauraci. → Jedl jsem v restauraci.

- Jdu na nádraží , jedu vlakem do Prahy. 2. Nejdu pěšky, jedu na kole.
- Studenti nejedou s námi, jsou doma. 4. Jíš večer zeleninu a maso?
- Proč Jana nejí? Protože má horečku. 5. My nemáme ráno čas.
- Co jíte k večeři? 7. Jana a Tomáš mají velký hlad. 8. Píšu dopis kamarádovi a potom jdu na poštu. 9. Kdo čte noviny? 10. Kdy jde táta do práce?
- Mám sešit, ale nemám pero. 12. Pan učitel nejí vepřové maso. A co jí?



Minulost

2009

2010

2008

2007

12.1.2011

(Před hodinou, ráno, včera, před týdnem, před měsícem, minulý týden, minulý měsíc, minulý rok.....)

infinitiv	
být nebýt	byl / a jsem Včera jsem nebyl doma. Byl jsem na výletě .
studovat nestudovat	
pracovat nepracovat	
telefonovat netelefonovat	
nakupovat nenakupovat	
sportovat nesportovat	
poslouchat neposlouchat	
dělat nedělat	
vstávat nevstávat	
hledat nehledat	
odpočívat neodpočívat	
obědvat neobědvat	
ležet neležet	
bydlet nebydlet	
vidět nevidět	
mluvit nemluvit	
jít nejít	
přijít nepřijít	
chodit nechodit	
jet nejet	

Napište v minulém čase. Co jste dělal/a minulý týden.(5 vět)

Učit se češtinu; uklízet byt; prát a žehlit prádlo; sportovat; běhat; číst knihu;
 být u kadeřníka; nakupovat; jet na výlet; mluvit s kamarádkou; hrát si s dětmi;
 být na úřadu práce; telefonovat bratrovi; pracovat na počítači; kupovat nové boty
 navštívit přátele; zalévat květiny; být se psem na procházce; uklízet koupelnu;
 čistit koberec; být na poště; být s kočkou u veterináře;

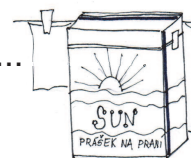
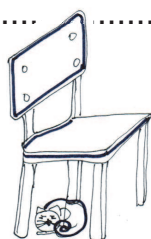
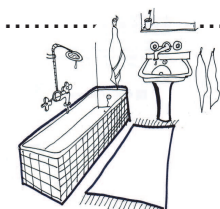
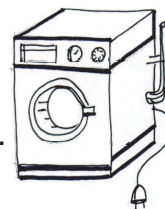

LETOPOČET

2013 dva tisíce třináct



OD ROKU

DO ROKU



2011

dva tisíce jedenáct

2013

dva tisíce třináct

1910 - tisíc devět se deset
 - devatenáct set deset

1945 - tisíc devět set čtyřicet pět
 - devatenáct set čtyřicet pět

1963 - tisíc devět se šedesát tři
 - devatenáct set šedesát tři

1989 - tisíc devět set osmdesát devět
 - devatenáct set osmdesát devět

Čtěte.

1826, 1620, 1348, 1212, 963, 1918, 1306, 1953, 2011, 1492, 1999, 2013.

Kdy jste se narodil/a?

	<p>Co jste včera dělal/a?</p> <p>vařit číst spát</p>	<p>Co jste včera nedělal/a?</p> <p>nestudovat nenakupovat neuklízet</p>	<p>..... ?</p> <p>Ano, v neděli jsem byla na výletě.</p>
<p>..... ?</p> <p>Minulý týden jsem byl/a u zubaře.</p>	<p>Co jste dělal/a?</p> 	<p>.....? Vstával/a jsem</p> 	<p>Kde jste bydlel/a minulý rok ?</p>
<p>Včera.</p> 	<p>Dejte do minulého času.</p> <p>já - stříhat já - česat já - usmívat se</p> 	<p>Co jste dělal/a o víkendu?</p> <p>sportovat odpočívat spát</p>	<p>Před týdnem.</p> <p>Já nebyť doma, já byť na dovolené.</p>
<p>Co vám chutná?</p> <p>1. 2. 3.</p>	<p>Včera</p>  <p>já - mluvit ty - volat on - telefonovat</p>	<p>Je to správně?</p> <p>já byla jsem on byl jsem my byli jsme</p>	<p>Co dělal? Ordinovat, vyšetřit, mluvit, léčit.</p> 

FONETIKA

Souhlásky B / P



B	být bude byt ubude bitva brada bouřka dobýt dobrá
	báseň Bára Borek Brno budou nebudu dobytek banka
	nezabije dobrý lobovat dobrota borůvka sobota březem
	duben skoby hoblík Robert zaber neber odběr obora oběd
P	pátek pondělí půjde pitva pata potok pout dopít pozná
	pojede potrava opar prosinec listopad srpen plíce pásek
	lopata kope lopuch sopka popel pivo lupen potom promiň
	právě prosím potřebuju peníze prášek slepice skopové sup

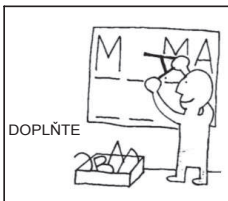

být - pít, bude - půjde, Bára - pára, bar - pár, bije - pije, bílá - pila,
 klubat - klapat, libový - lipový, kabelá - kapela, líbá - lípa, balíček - špalíček,
 braní - přání, buk - puk, bere - pere, balík - pálit, mobil - mopy, snoby -snopy.

Dobrý den, jaké máte přání?



číšník

Dobrý den, jídelní lístek, prosím.

Co si dáte k pití?

Vídeňskou kávu a minerálku.

Co si dáte k jídlu?

Hovězí polévku, řízek a bramborovou kaši.

Ještě něco?

Děkuji, to je všechno. Zaplatím.

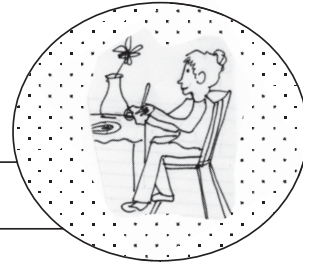

host

Č Co si dáte?

Měl jsem vařenou rýži.

Co to bude, madam?

Platíte dohromady nebo zvlášť?

Ne, děkuji, to je všechno.

Haló, pane vrchní, platím!

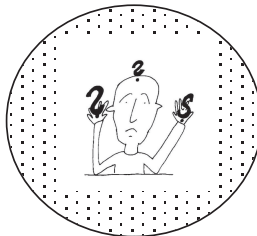

KDO TO ŘÍKÁ?

H Zaplatím, prosím...

Děkuji, to je všechno.

Co si objednáte?

Dám si ještě

To jídlo není dobré.

Máte vybráno?

Co si dáte k snídani?

Co si dáte k obědu?

Co si dáte k večeři?

Vařené brambory, kakao, zeleninový salát, studené pivo, okurkový salát, jablkový koláč, vanilková zmrzlina, pečená ryba, grilované kuře, chleba s máslem, čaj, palačinka, ovocné knedlíky, rýže s masem, studená voda, teplé mléko, hovězí guláš, skopové maso, šašlik, česneková polévka, vychlazená minerálka, párek s hořčicí, koláč, rohlík se salámem, jablko, vejce.

Co tam nepatří.

Nápoje: víno, rohlík, čaj, knedlík, voda, džus, omeleta, salát, pivo, káva.

Přílohy: brambory, příbor, rýže, ubrousek, hranolky, sůl, cukr, bramborová kaše

Hlavní jídla: svíčková omáčka, účet, smažený sýr, chleba, grilované kuře.

Dezerty: palačinka, vodka, zmrzlinový pohár, popelník, dort, jablečný štrůdl.

Polévky: hovězí, zeleninová, bramborová, smažená, čočková, pečená.

Je to správně ?
Opravte a doplňte.

Jídelní lístek



Studené nápoje	zmrzlina
Teplo nápoje	vídeňská káva
Polévky	bramboračka
Hlavní jídlo	hovězí guláš s mlékem
Saláty	chlebový
Dezerty	pečená kachna se zelím
Co si dáte ?	

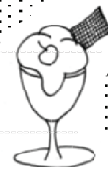

- | | |
|--|--------------------------|
| (rajče - polévka) - rajčatovou polévku | |
| brambora - polévka | rýže - nákyp |
| zelenina - salát | okurka - salát |
| jahoda - zmrzlina | květák - polévka |
| kuře - řízek | brambora - salát |
| čokoláda - dort | vegetarián - jídlo |



Co máte rádi? Co rádi jíte?

	Co to je ?		Co mám rád ...
M - neživotný	-Ý horký čaj		-Ý horký čaj
N - střední	- É teplé jídlo		- É teplé jídlo
Ž - ženský	- Á dobrá polévka	—————>	- OU dobrou polévku
	vařená rýže	—————>	- OU vařenou rýži

Co máte rád? Co máte ráda?

Mám rád/a teplou kávu.

Co máš rád? Co máte rádi?

Nemám rád/a studený čaj.

1. hovězí guláš, 2. zeleninová polévka, 3. studené pivo, 4. jarní salát, 5. vařená rýže, 6. vanilková zmrzlina, 7. jahodový knedlík, 8. teplé mléko, 9. jahodový jogurt, 10. čerstvý chléb, 11. hořká čokoláda, 12. nudlová polévka, 13. pečené maso, 14. kuřecí řízek, 15. česneková polévka, 16. čínská rýže, 17. moravské víno, 18. šunková pizza, 19. hořký čaj, 20. slaná voda, 21. pomerančový džus, 22. čokoládový dort, 23. dobrá omáčka, 24. bramborový knedlík, 24. jarní salát, 26. kuřecí polévka.

Vařil jsem, připravoval jsem, kupoval jsem, jedl jsem, dal jsem si, objednal jsem si, nechtěl jsem, nemám rád, mám rád, kupuju, pekla jsem, dám si, viděl jsem, nikdy jsem nevařil, vždycky vařím, nikdy nejím ...

.....pečenou rybu
mexickou polévku
skopové maso
grilované kuře
čerstvou zeleninu
dobré víno
tvrdý chleba
staré maso
vánoční cukroví



..... studené jídlo
 dobrou večeři
 bramborovou polévku
 smažený řízek
 francouzskou bagetu
 jablečkový koláč
 smažené hranolky
 české jídlo
 rybí polévku

Bramborák - tradiční české jídlo
Co potřebujeme?

brambory
mouka
vejce
česnek
sůl
pepř
majoránka
olej

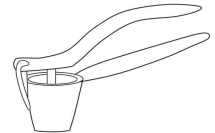
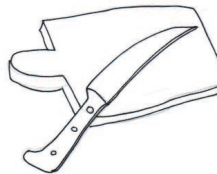
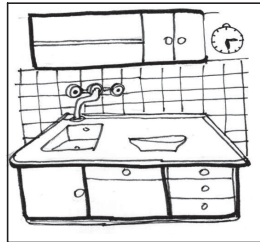

(Připravit si) **Připravte si** velkou mísu.
 (Umýt) a (oloupat) brambory.
 Oloupané brambory (nastrouhat)
 (Přidat) česnek, sůl, vejce a pepř.
 (Zamíchat) mouku.
 (Nalít) olej na pánev a (nechat)
 rozežhát. (Dát) těsto na pánev
 a (smažit) bramborové placky.

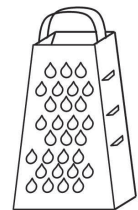

NAPIŠ !



Musíš číst - čti Musíte psát -
 Nesmíš mluvit - Nesmíte kouřit -
 Musíš vařit - Musíte stát -
 Musíš být - Nesmíte volat -
 Nesmíš jít - Musíte mluvit -

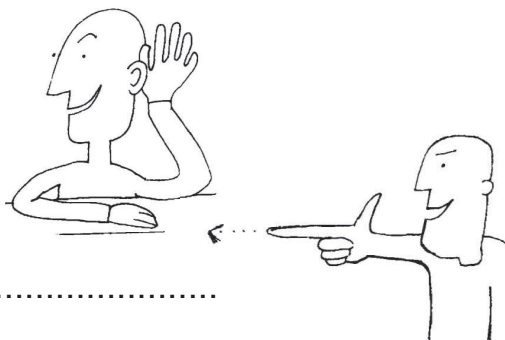

.....

.....

.....

.....

Vánoce - vánoční nákup



2 kila cukru
3 kila mouky
láhev rumu
sáček pudinku
balíček čokolády
hodně kávy



moc masa
hodně másla
krabice mléka
dost kávy
kelímek
majonézy
hrnek medu
sklenici piva



Kupujeme: Kupuju sáček mouky.

Kupuju krabici, sklenici,
balíček, kilo, kousek, hodně
....., láhev, deset deka,
krabičku, kelímek, trochu,
konzervu, 2 kila, 10 deka



část, čtvrt, hrnek, kilo, krabice, kus, kousek, litr, láhev, lžíce, lžička, metr, půl, půlka, polovina, sáček, dost, hodně, moc, spousta, kolik, několik, málo, trochu, tolik, více, víc, méně, míň, většina

Vařím a potřebuju:

hodně času, dost (místo), kilo (mouka),
balíček (máslo), trochu (voda),
hrnek (mléko), sklenici (pivo),
kousek (slanina), lžíci (smetana),
litr (víno), půl (kilo) (kakao)



Dáte si (deci) (víno)?

Kolik (salám) chcete ?

Dáte si kousek (maso)?

Když vařím guláš, potřebuju dvě (kilo)..... (maso)

Když vařím pudink, potřebuju 2 hrnky (mléko)

Když pečú maso, potřebuju 1 kilo (cibule)

Když pečú vánočku, potřebuju hodně (čas)

Když žehlím, potřebuju hodně (místo)

Chcete víc nebo míň (čaj) a (cukr).....?

Máte dost (mléko) ?



A co potřebujete k přípravě Vašeho oblíbeného jídla vy?

.....
.....
.....

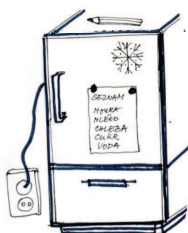

	<p>Dám si vídeňská káva studená voda</p>	<p>Kdo říká? Co si dáte? /...../ Zaplatím. /...../</p>	<p>Kde je chyba? nápoje: voda káva rýže pivo džus</p>
<p>Které jídlo vám chutná?</p>	<p>Co si dáte k snídani?</p>	 <p>Co to je? Jaké?</p>	<p>Co jste vařil/a k obědu?</p>
	<p>Nikdy nekupuju: ?</p>	<p>Jak se jmenuje vaše národní jídlo?</p>	<p>V kolik hodin obvykle večeříte?</p>
<p>Vaříte zeleninovou polévku. Co potřebujete?</p>	<p>Co je to obezita?</p>	<p>Co je zdravé? jablko dort okurka bonbóny chleba</p>	<p>Dobrou noc!</p> 

FONETIKA

Slabiky DE / DĚ / DI / DY



DE / DÉ	den deset devět dej vydej deko deka délka leden půjde
DĚ	děj děti neděle děkan děkuji pozdě mládě kádě pondělí dělá
DI / DÍ	díky dítě řidič dívka divadlo nádivka kladivo mladík dílna
DY / DÝ	dýchá Andy proudy vody když dýmka schody dýka mladý

Slabiky TE / TĚ / TI / TY

TE / TÉ	ten tebe teta tele úterý pátek teče zlaté květen tenký
TĚ	těší tělo kotě nátěr stěrka koště těsto potěh natě ve městě
TI / TÍ	tiše tisíc potisk tíha tiskárna vatička šatičky tílko stíhá stín
TY / TÝ	ty noty boty šaty týden šestý čtvrtý pátý Týnec Týna tým

Slabiky NE / NĚ / NI / NY

NE / NÉ	nemá konec pane nebe nehet neděle ponese tanec
NĚ	něco někdo někam několik snědá hnědá jehně jemně
NI / NÍ	nic nízko psaní paní není peníze nikdo nikam Nikolaj
NY / NÝ	daný ženy snadný vany možný snadný klony různý vlny

U DOKTORA - LEKCE 12



<p>brada krk</p>	<p>zub jazyk ústa</p>	<p>tělo</p>
<p>rameno</p>	<p>nehet prst</p>	<p>břicho</p>
<p>chodidlo</p>	<p>pata</p>	<p>koleno noha</p>
<p>loket ruka</p>	<p>záda</p>	<p>dlaň</p>

Co vás bolí?

Co ho bolí?

Co jí bolí?

Kdo je to?	→	Koho bolí?
JÁ		MĚ
TY		TĚ
ON		HO
ONA		JI
MY		NÁS
VY		VÁS
ONI		



Co vás bolí? Co vás trápí?
Jana - hlava - Bolí jí hlava.



Petr - noha

Petr a já - krk

já - ruka

Dana - zub

ty - záda

já - vyrážka

vy - koleno

já - břicho

já - zuby

syn - ucho

Máte - nemáte problémy? Co máte?

Horečka, zimnice, nemocné oko, bolavé ucho, zlomená ruka, nemocná ledvina, rýma, bolest hlavy, vyrážka, vysoká teplota, chřipka, kašel, rozbitý nos, úraz, průjem, vysoký tlak, špatný lék, strach z operace, alergie.

Kam půjdete (zavoláte, objednáte se ?

1. Bolí mě zuby. Objednám se...
2. Musím na odběr krve.
3. Mám vysoký tlak.
4. Potřebuju léky.
5. Svědí mě ruka.
6. Jsem těhotná.
7. Potřebuji snímek žaludku.
8. Bolí ho koleno.

obvodní lékař	laboratoř
gynekologie	kožní
lékárna	ultrazvuk
stomatologie	ortopedie
oční oddělení	kardiologie

KDO TO ŘÍKÁ?

(Ivan - rýma, David - hlava, Viktor - kašel, Pavel - horečka, Jana - záda)

Celý den si utírám nos, kýchám a potřebuju kapesník.

Pavel

Bolí mě od včerejška, celou noc jsem nespál.

Viktor

Nemůžu dýchat a mluvit, pořád mám ústa přikrytá kapesníkem.

Ivan

Celou noc jsem se potil, bolí mě celé tělo, je mi zima.

Jana

Včera jsem stěhovala skříň.

David

Tady je recept na bolest zad. Budete si je mazat dvakrát denně
Přijďte se ukázat za týden.
Kdo ?.....

Budete si kapat do nosu třikrát denně, pjte horký čaj a měřte si teplotu.
Kdo ?

Tady máte předpis na prášky proti bolesti hlavy.Zapijte vodou. Nepijte alkohol a nekuřte.
Kdo ?.....

Tady je recept na léky proti horečce. Budete je užívat jedenkrát denně po dvanácti hodinách. Pijte hodně tekutin.
Kdo ?



SPOJTE

Dávkování.
K vnitřnímu užití.
Nežádoucí účinky.
Chraňte před dětmi.
Vetřete do kůže.
Neužívat vnitřně.

Bolest hlavy, vyrážka.
Nejíst, nepít.
Lék jím nebo piju.
Mast na potírání.
Pozor na děti !
Kolikrát denně užívat.

POSLOUCHEJTE A DOPLŇTE

L- kárna, léka -, pr- šek, ordi - ace, bol-st, r - ma, už - vejte, pot - rejte,
ne - ádoucí, d - chat, zav - ít, poji - tění, do - latek, pe - livý, ta - leta.

Která informace je správná ?

- A) Jméno doktorky je Jana Poláková.
- B) Ordinuje v sobotu.
- C) V pátek neordinuje.
- D) Číslo telefonu je uvedeno.

Chirurgické oddělení

MUDr. Jana Voláková

Ordinační hodiny

Pondělí - středa: 8.00 - 12.00

Čtvrtek 13.00 - 17.00

Která informace je správná ?

- A) Číslo telefonu je 713 233 00.
- B) Ve středu se neordinuje.
- C) Pouze pro objednané telefonem.
- D) Ordinuje se bez polední přestávky.

OČNÍ ODDĚLENÍ

MUDr. Pavel Očko (tel. 712 233 000)

Pondělí - pátek 9.00 - 14.00

Která informace je správná ?

- A) Ve středu ordinujeme jen dopoledne.
- B) Pacienty přijímáme jen s doporučením obvodního lékaře.
- C) Pondělí jen pro objednané pacienty.
- D) Sobota ordinujeme dopoledne.

Rehabilitační oddělení - masáže

MUDr. Tomáš DOSEDĚL

Pondělí - pouze pro objednané

Úterý - středa 9.00 - 17.00

Čtvrtek - pátek 9.00 - 14.00

Která informace je správná ?

- A) Ordinuje Ivan Novotný.
- B) Ve středu odběr krve.
- C) V pátek poradna .
- D) Ve středu pouze dopoledne.

Dětská lékařka MUDr. Iva Novotná

Pondělí - pátek 7.00 - 13.00

Poradna pro matky s dětmi

Středa 13.00 - 16.00

Která informace je správná ?

- A) Vydáváme léky jen na předpis.
- B) Každou středu je zavřeno.
- C) Každý recept 95,- korun.
- D) Číslo telefonu 723 222 323

LÉKÁRNA " SLUNÍČKO "

OTEVÍRACÍ DOBA

Pondělí - pátek 8.00 - 17.00

Sobota 8.00 - 12.00

Pohotovostní lékárna (č.tel. 723 222 323)

NE	MOCT	MUSET	CHTÍT
JÁ	můžu	musím	chci
TY	můžeš	musíš	chceš
ON ONA ONO	může	musí	chce
MY	můžeme	musíme	chceme
VY	můžete	musíte	chcete
ONI	můžou	musí	chtějí

Když jsem nemocný ,(nemocet)..... pít alkohol a kouřit.
 Když jsem u lékaře,(muset) zaplatit poplatek.
 Když tě bolí hlava,(nemocet) jít do kina.
 Když mě bolí ruka,(muset) jít na rentgen.
 Když jsi zdravý, (mocet)..... pracovat.
 Když tě bolí záda,(muset)chodit na rehabilitaci.
 Když špatně vidíš, (muset).....jít na oční oddělení.



NE	MOCT	MUSET	CHTÍT
JÁ	mohl jsem	musel jsem	chtěl jsem
TY	mohl jsi	musel jsi	chtěl jsi
ON ONA ONO	mohl/-a/-o	musel/-a/-o	chtěl/-a/-o
MY	mohli /y jsme	museli/y jsme	chtěli/y jsme
VY	mohli/y jste	museli/y jste	chtěli/y jste
ONI	mohli/y	museli/y	chtěli/y

Když jsem .by!..... nemocný , nemohl jsem pít alkohol a kouřit.
 Když (já-být) u lékaře, (muset)..... zaplatit poplatek.
 Když mě(bolet) hlava, (nemocet)..... jít do kina.
 Když tě (bolet)..... ruka,(muset)..... jít na rentgen.
 Když (ty-být) zdravý,(mocet)..... pracovat.
 Když tě (bolet) záda,(muset)chodit na rehabilitaci.
 Když (já-chtít).....brýle, (já-muset).....jít na oční oddělení.

MUSET, CHTÍT, SMĚT, MOCT

Chci, nechci, můžu (mohu), nemůžu (nemohu), smím, nesmím,
musím, nemusím, chcete, nesmíte, můžete, nesmíte, musíš,
nesmíš...



hrát fotbal



čistit si zuby každé ráno

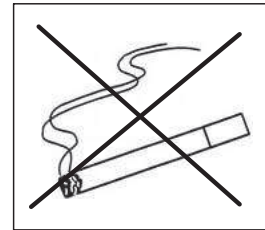

kouřit

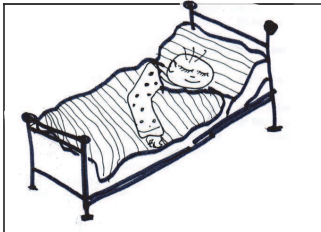

dlouho spát

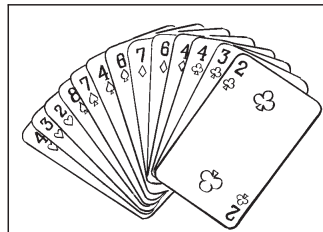

hrát karty

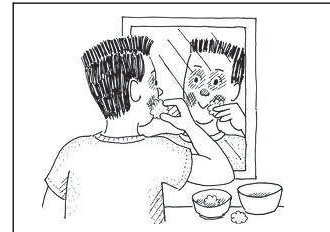

holit se

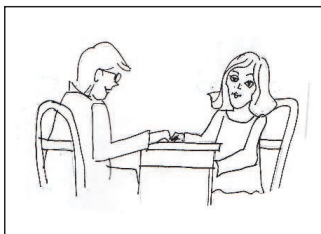

mluvit s kamarádem



být doma s rodinou



hlídat malé dítě

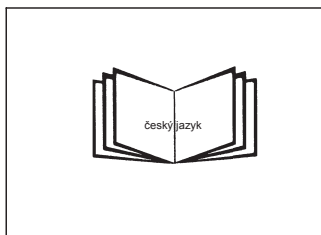

studovat češtinu



zalévat květiny

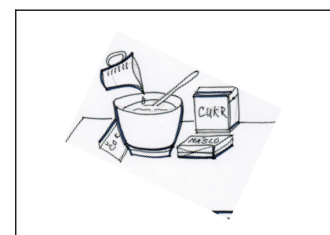

vařit večeři

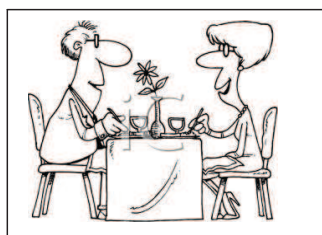

jíst v restauraci



poslouchat hudbu

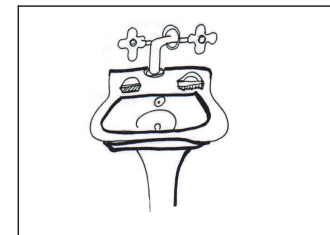

umýt umývadlo

	SMĚT	NESMĚT
já	smím	nesmím
ty	smíš	nesmíš
on, ona	smí	nesmí
my	smíme	nesmíme
vy	smíte	nesmíte
oni	smí (smějí)	nesmí (nesmějí)



nesmět - parkovat

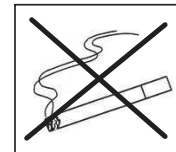

nesmět kouřit

1. Tady v nemocnici vy (nesmět - kouřit)

2. V obchodě (nesmět - jíst) zmrzlinu.

3. Když řídíme auto (nesmět - telefonovat) a (nesmět- nesmět pít alkohol)

.....

4. Ty (nesmět - křičet) ve škole.

5. Teď (nesmět - řídit)! Pil jsi alkohol !

6. Když vás bolí břicho (nesmět - jíst)

7. Když mluvíš, (nesmět - žvýkat)

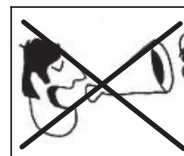

nesmět křičet

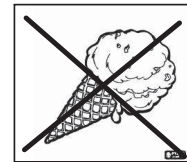

nesmět jíst zmrzlinu

nesmíme křičet (...my...)

smíme zpívat (.....)

nesmíš plakat (.....)

nesmí hodně jíst (.....)

smím cestovat (.....)

nesmíš lhát (.....)

smíš jít (.....)

smíte jezdit autem (.....)

nesmím být zlý (.....)

nesmíte přecházet na červenou (.....)

nesmíš krást (.....)

nesmíte bít malé děti (.....)

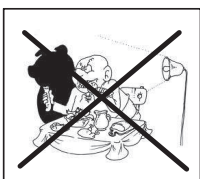

nesmět jíst hodně jídla

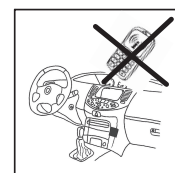

nesmět telefonovat v autě

	CHTÍT	NECHTÍT
já	chci	nechci
ty	chceš	nechceš
on,ona	chce	nechce
my	chceme	nechceme
vy	chcete	nechcete
oni	chtějí	nechtějí

1. Já (chtít - mluvit)česky.
2. Já (nechtít - být) nemocný.
3. Ty (chtít - pracovat) v obchodě?
4. Ty (nechtít - jít) dnes večer do kina?
5. Honza (chtít - spát) celý den.
6. Jana (chtít - vařit) pro celou rodinu,
ale (nechtít - uklízet) celý byt.
7. My (chtít - jet) s dětmi do Prahy na výlet,
my (nechtít - být) v neděli doma.
8. Vy (chtít - mluvit) s Janou nebo (nechtít) ?
9. Oni (nechtít - kupovat) nové auto,
(chtít) nový byt.

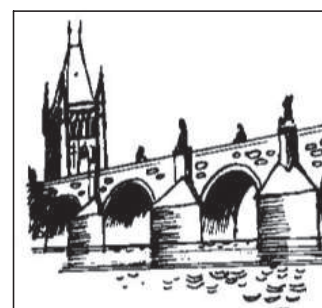
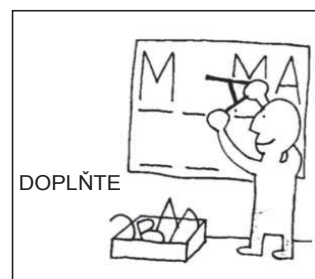



(já chtít)knihu, (ty nechtít) špatné boty, (my nechtít) jíst maso,
(vy nechtít).....starý kabát, (on chtít) studený čaj, (on nechtít).....pivo,
(my chtít) češtinu každý den, (vy nechtít)malý byt, (oni chtít)dobrý
chleba, (oni nechtít) drahý svetr, (já chtít) moderní kabát,
(vy chtít) peníze, (já nechtít) žluté boty, (ty chtít) dobrou
kamarádku.



TELEFONNÍ ČÍSLA - TÍSŇOVÉ VOLÁNÍ



<p>158 - POLICIE</p>  <p>PO _ I _ IE</p> <p>158</p>	<p>155 - ZÁCHRANKA</p>  <p>ZÁ __ RA _ KA</p> <p>155</p>	<p>150 - HASIČI</p>  <p>_ ASI _ I</p> <p>150</p>
--	---	---

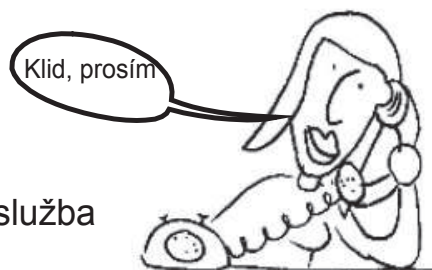

Na zemi leží starší muž.
To jsem já.
Dýchá a teče mu krev.
U nádraží, je tady zastávka autobusu.
Prosím, co mám dělat?
Přijďte rychle.

Kdo volá?
Uklidněte se, prosím. Je zraněný?
Zůstaňte s ním. Kde jste?
Prosím, mluvte pomalu.
Čekejte na ambulanci.
Za chvíli jsme u vás.

- Odpovězte na otázky.
- Můžete volat lékaře, když máte rýmu?
 - Musíte ohlásit přesnou adresu?
 - Musíte znát telefonní číslo záchrané služby?
 - Můžete jet na červenou?
 - Musíte dát raněnému první pomoc?
 - Můžete volat 155, když nemáte peníze?
 - Můžete pít alkohol na veřejnosti?
 - Smíte kouřit v restauraci?



Doplňte slova do textu.

paní · klid · teplotu · omluvte · nemocná · setkání · dne

Vážená Nová,

..... mě, prosím vás, ale nemohu se zúčastnit pracovního pohovoru 15.1.2013. Jsem Mám vysokou a lékař mi předepsal antibiotika a klid na lůžku. Doufám, že příští týden budu v pořádku. Prosím, sdělte mi nový termín našeho

chodit · nohu · rentgen · učitelko · úraz · nemocnici

Omluvenka

Paní, omlouvám mou dceru Janu Novákovou. V týdnu od 9.-15.9. nemůžedo školy. Měla (spadla na lyžích) a zlomila si Leží v Příští týden půjde na a bude propuštěna do domácí péče.

prohlídku · ordinace · Dostavte se · Odebereme · změříme

Pozvánka

..... na preventivní..... dne 6.ledna 2013 v 7 hodin do vašeho obvodního lékaře. Prosím, přijďte na lačno. vám krev a krevní tlak. Pokud se nemůžete dostavit, zatelefonujte na č.mob. 757 032 122.



MUDr. Jan Moudrý
obvodní lékař

CO VÁS BOLÍ ?

Bolí (vy) hlava? Ano,
Bolí (on) ucho ?
Bolí (ona) v krku ?
Svědí (ty) vyrážka ?
Trápí (vy) břicho ?

MÁTE PROBLÉM ?

(Já-mít) vysoký krevní tlak.
(On-nemít)(rýma).....
(Já- muset)..... volat záchranku.
(On-potřebovat) léky.
(My-muset) užívat kapky.

MUSET		NEMUSET
já	musím	nemusím
ty	musíš	nemusíš
on,ona	musí	nemusí
my	musíme	nemusíme
vy	musíte	nemusíte
oni	musí	nemusí



(muset - číst)



(muset - volat)



(muset - telefonovat)



(muset - mít kapesník)

1. Venku prší (já muset - mít) deštník.
2. Svítí slunce (já nemuset - mít) deštník.
3. Máš horečku (ty muset - jít) k lékaři.
4. Ty (nemuset - vstávat) v 5 hodin ráno.
5. Jana (muset - studovat) češtinu každý den.
6. Petr (nemuset - jíst)..... léky, protože je zdravý.
7. My (muset - jít) do práce, potřebujeme peníze.
8. Vy (nemuset - platit), zaplatím to já.
9. Oni jdou do na operaci, (muset - mít) pojištění.

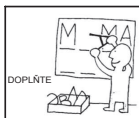

(já) musím.....	() nemusí.....
() musíme.....	() musíš.....
() nemusíte.....	() musí.....
() nemusíš.....	() musíme.....

	MOCT	NEMOCT
já	můžu (mohu)	nemůžu
ty	můžeš	nemůžeš
on, ona	může	nemůže
my	můžeme	nemůžeme
vy	můžete	nemůžete
oni	můžou(mohou)	nemůžou(nemohou)

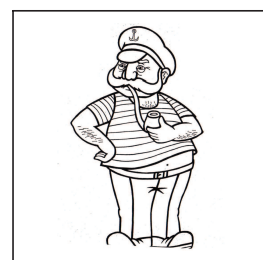

nemoct - být námořníkem

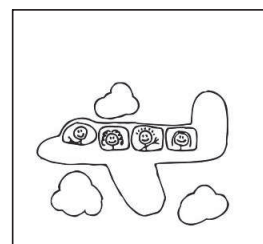

moct - letět letadlem

1. Já (moct - jít) s tebou do divadla?
2. (Nemoct - pracovat) protože jsem nemocná.
3. On dnes (moct - nakoupit) , protože má peníze.
4. Jana (nemoct - jít) do školy, má velký kašel.

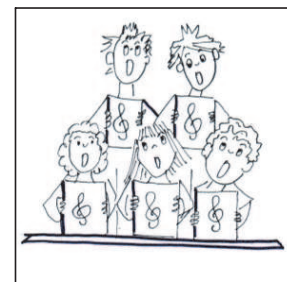

nemoct - zpívat

5. Vy (moct - mluvit) česky nebo anglicky?
6. Já (moct - jíst)zeleninu, ale (nemoct - jíst)maso.

7. Vy mi (moct - ukázat) vaši jízdenku?

8. Vy (nemoct - telefonovat) v autě.

9. Já (nemoct - spát), protože mě bolí hlava.



moct - sednout

10. Oni (nemoct - bydlet) v ČR, protože nemají pas.

	<p>Chodíte na pravidelné prohlídky?</p>	<p>Co vás bolí? Co ji bolí?</p>	<p>Kolik je vám let?</p>
<p>Kdo to říká? Třikrát denně před jídlem.</p>	<p>Kolik vážíte? Kolik měříte?</p>	<p>Máte pojištění? Byl/a jste na operaci?</p>	<p>Co je to dieta?</p>
<p>.....? Je mi špatně.</p>	<p>Co potřebuje? Kam půjde?</p> 	<p>V nemocnici nesmím</p>	<p>Bolí mě oko. Kam půjdete?</p>
<p>Zavolejte na záchrannou službu a požádejte o pomoc.</p>	<p>Bolí (já) hlava (ty) noha (on) záda (ona) ruka</p>	<p>Jsou to léky? prášky na bolest oční kapky nůž antibiotika</p>	<p>Když jsem nemocný, musím.....</p> 

FONETIKA

Slabiky BE / BĚ PE / PĚ VE / VĚ ME / MĚ

BE / BĚ	sobec abeceda bere běhat obě oběd sobě Běta odběr
PE / PĚ	Petr Petra klepe peníze pět opět pěkný supět zpěv zpět
VE / VĚ	venku svetr Vendula vesta věta květen vědec devět dvě
ME / MĚ	mete smete metr kometa město náměstí rozumět odměna

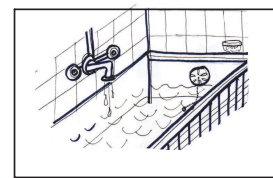
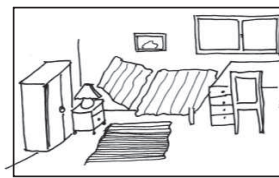
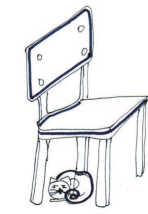
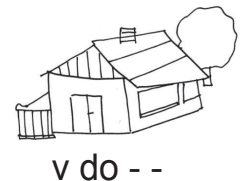
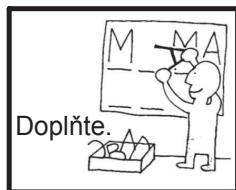

CO BUDETE DĚLAT? LEKCE 13

Hrát si s dětmi, zpívat si píseň, kupovat si jídlo, vařit si kávu,
česat si vlasy, dělat si večeři, číst si knihu, dívat se na televizi,
oblékat se, učit se, procházet se.

já	si budu	číst	my	si budeme	číst
ty	si budeš	číst	vy	si budete	číst
on,ona	si bude	číst	oni	si budou	číst

Já si budu večer číst.
Ty se budeš učit?
On si bude zpívat.



My se budeme dívat na televizi.
Vy si budete mýt vlasy?
Oni se budou učit český jazyk..

já	budu se		my	budeme se	
ty	budeš se		vy	budete se	
on,ona	bude se		oni	budou se	

1. Já - hrát si s dětmi.
2. Já - zpívat si.
3. Ty - vařit si kávu.
4. On - připravovat si jídlo.
5. My - uklízet si pokoj.
6. Oni - dívat se na televizi.
7. Marie - šít si šaty.
8. Pavel - čistit si boty.
9. Já - dělat si oběd.

Já si budu hrát s dětmi.



1. ~~Já~~ - hrát si s dětmi.
2. ~~Já~~ - smát se.
3. ~~Ty~~ - sprchovat se.
4. ~~On~~ - připravovat si jídlo.
5. ~~My~~ - uklízet si pokoj.
6. ~~Oni~~ - dívat se na televizi.
7. ~~Ona~~ - šít si šaty.
8. ~~On~~ - čistit si boty.
9. ~~Já~~ - dělat si oběd.

Budu si hrát s dětmi.



zítra
příští týden
příští sobotu
potom
za chvíli
za týden
za rok

včera	dnes	zítra
14.ledna 2013	15.ledna 2013	16.ledna 2013
předtím, předevčím, před týdnem, měsícem, rokem, minulý týden, měsíc, rok minulou sobotu, neděli... loni	teď právě teď v tuto chvíli	potom pozítí příští pondělí, týden, měsíc, rok
Včera jsem byl/a ve škole. Včera jsi byl/a ve škole. Včera byl/a ve škole. Včera jsme byli ve škole. Včera jste byli ve škole. Včera byli ve škole.	Dnes jsem ve škole. Dnes jsi doma. Dnes je doma. Dnes jsme doma. Dnes jste doma. Dnes jsou doma.	Zítra budu ve škole. Zítra budeš ve škole. Zítra bude ve škole. Zítra budeme ve škole. Zítra budete ve škole. Zítra budou ve škole.

1. Dnes (já-být) ve škole, zítra (já-být) doma.
2. Kde (vy-být)včera? 3. Příští měsíc (my-být)dělat zkoušku z češtiny. 4. Právě teď (já-být) u zubaře.
5. Předevčím Petr (on-nebýt)..... v Praze, (on-být) v Brně.
6. (Vy-být)..... příští rok v České republice? 7. (Oni - nebýt)minulý rok v Rusku, (oni-být).....v Německu. 8. Ráno (já-nebýt) venku, (já-být) v posteli.
9. Minulou sobotu (my-být)..... v divadle, příští sobotu (my-být) doma.
10. Dnes (ty-být)..... celý den ve škole? 11. Kde (ty-být) odpoledne?
11. (Já-nebýt) včera na češtině, (já-být) nemocný.
12. Příští víkend (ty-být) tady? 13. Loni (já-být)..... s rodinou u moře.
- 14.(Ty-být) včera v kině?
15. (Vy-být) minulý týden u lékaře? 16. (My-být) u lékaře a potom v (my-být) v nemocnici. 17. (Být-vy) včera u kamarádky? 18. (Já-být) teď v obchodě, kde (ty-být).....teď ty?

Mlha, bouřka, svítí slunce, polojasno, sněží, pod nulou, fouká vítr, prší, skoro jasno - doplňte k obrázkům.

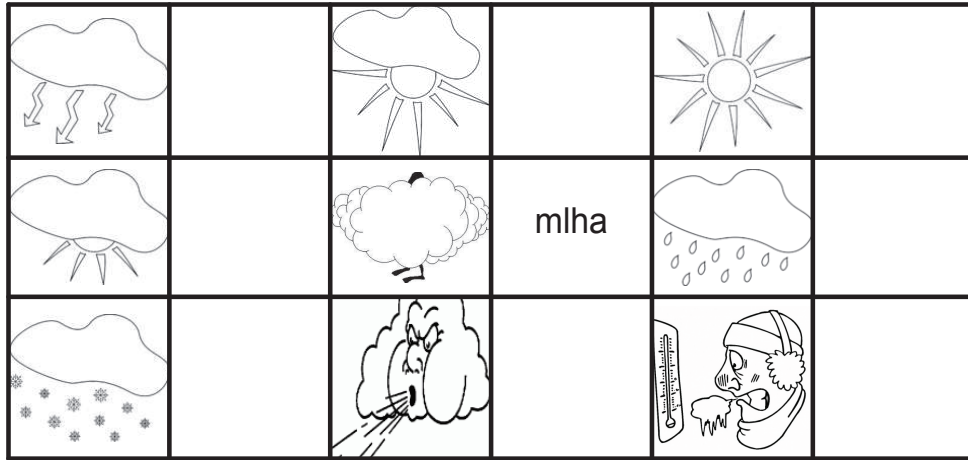

Jaké bylo včera počasí ?

Včera pršelo.

.....

Jaké je dnes počasí ?

Dnes prší.

.....

Jaké bude zítra počasí ?

Zítra bude pršet.

.....

Jaký je den ?

deštivý

.....

horký
 teplý
 teplo
 mlhavý
 chladný
 horko
 deštivo
 chladno

Jak je venku ?

deštivo

.....

Čtete a napište.

21.3.	začíná
21.6.	začíná
23.9.	začíná
21.12.	začíná

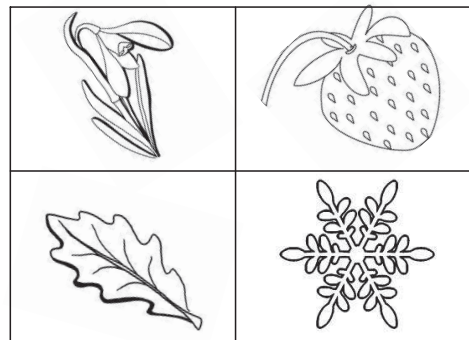

Je to pravda ?

Dnes je první jarní den. Je 20. března.
 Svítí slunce a prší. Na obloze je duha.
 Je pondělí 1. května. Je krásný zimní den.
 Celý den sněží. Je 5. srpna.

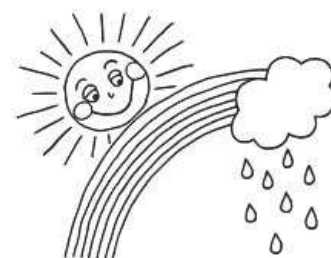

I-CREATIVE.CZ

CO NEBUDETE DĚLAT?



plakat



sprchovat se



sušit si vlasy



mluvit s kamarádkou



čistit si zuby každé ráno

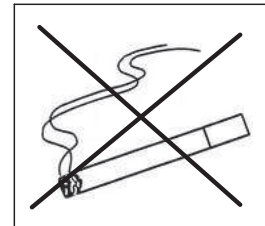

kouřit



brzy vstávat

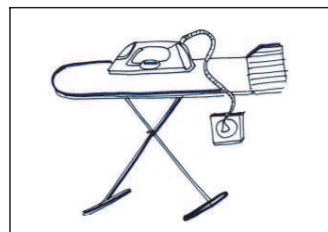

žehlit prádlo



utírat prach

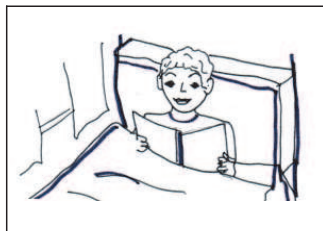

číst knihu



být doma s rodinou



telefonovat



studovat češtinu

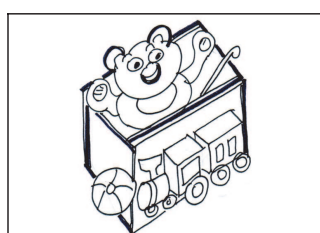

hrát si s dětmi

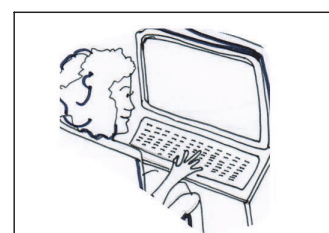

pracovat na počítači

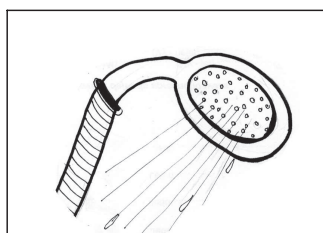

sprchovat se



umývat nádobí

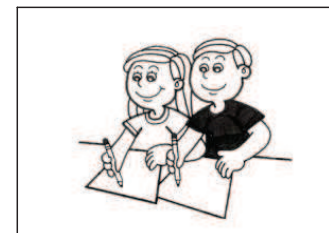

psát dopisy

CO BUDETE DĚLAT? LEKCE 13

← včera
dnes
→ zítra

	pondělí	úterý	středa	čtvrtek	pátek	sobota	neděle
	vstávat	v 10 - 12 hod.	vařit		připravovat oběd		
		obědvat			učit se češtinu		
			hlídat děti				

čist

přemýšlet nad problémy

spát

žehlit prádlo

sušit prádlo

telefonovat

hlídat psa

povídat si s kamarádkou

vařit

šít

JÁ	BUDU	+ infinitiv (dělat, psát..)	NEBUDU	+ infinitiv (vstávat, vařit...)
TY	BUDEŠ		NEBUDEŠ	
ON, ONA	BUDE		NEBUDE	
MY	BUDEME		NEBUDEME	
VY	BUDETE		NEBUDETE	
ONI	BUDOU		NEBUDOU	

1. Dnes vstávám v 7 hodin, zítra budu vstávat v 6 hodin.
2. Teď vaříš čaj, zítra budeš vařit kávu.
3. Jana tento měsíc dělá zkoušku z češtiny, příští měsíc bude dělat zkoušku z angličtiny.
4. Petr pracuje letos v Praze, příští rok bude pracovat v Brně.
5. Dnes uklízíme pokoj, zítra a pozítří budeme uklízet celý byt.
6. Dnes večer telefonujete domů? Zítra budete telefonovat zase?
7. Oni se neučí češtinu? Oni se nebudou učit češtinu?
8. Dnes pracuju, zítra nebudu pracovat.
9. Právě teď poslouchám rádio, odpoledne nebudu poslouchat rádio, budu číst knihu.

· · · · · A VY? · · · · · CO DĚLÁTE? · · · · · CO BUDETE DĚLAT? · · · · ·

Kam půjdete?



Kam pojedete?



Kam poletíte?

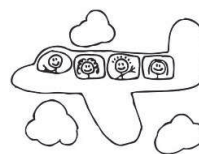

v lednu
v únoru
v březnu
v dubnu
v květnu
v červnu
v červenci
v srpnu
v září
v říjnu
v listopadu
v prosinci

	JÍT	JET	LETĚT
JÁ	PŮJDU	POJEDU	POLETÍM
TY	PŮJDEŠ	POJEDEŠ	POLETÍŠ
ON,ONA	PŮJDE	POJEDE	POLETÍ
MY	PŮJDEME	POJEDEME	POLETÍME
VY	PŮJDETE	POJEDETE	POLETÍTE
ONI	PŮJDOU	POJEDOU	POLETÍ

V PONDĚLÍ
V ÚTĚRÝ
VĚ STŘEDU
VĚ ČTVRTEK
V PÁTEK
V SOBOTU
V NEDĚLÍ

potom · za chvíli · za hodinu · zítra · pozítří · za týden · za měsíc · za rok
příští týden · příští měsíc · příští rok

KDY?

na jaře



jaro

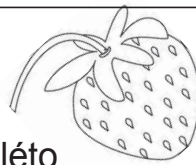

léto

v létě

na podzim



podzim



zima

v zimě

Kdy pojedete na dovolenou? Kdy poletíte do Německa? Kdy budete slavit narozeniny? Kdy budou Vánoce? Co budete dělat zítra? Půjdete příští neděli do divadla? Kam pojedete příští měsíc? Kolik bude hodin za minutu? Půjdete na procházku?

1. Jdu do divadla.
2. Nejedeme do Prahy.
3. Marie a Jan letí do Kanady.
4. Do Pardubice jedu vlakem, zpátky jedu autobusem.
5. Jdeš na oběd?
6. Jedeš se mnou?
7. Jdu do obchodu, odpoledne jdu do kina.
7. Tento týden jedu s kamarádkou k moři.
8. Tento měsíc se stěhujeme do nového bytu.
9. Letos pracuju v textilní firmě.
10. Tento měsíc studuju češtinu.
11. Letos v létě jsme v Bulharsku.
12. Teď jsem doma.

	<p>Co musíte udělat zítra?</p>	<p>.....?</p> <p>Ano, budu se učit česky.</p>	<p>.....?</p> <p>Ano, můžu.</p> <p>.....?</p> <p>Ne, nesmím.</p>
<p>Až budu mít peníze budu.....</p> <p>.....</p>	<p>Co budete dělat večer?</p>	<p>Co nebudete dělat v sobotu?</p>	<p>.....?</p> <p>Ano, budu mít zítra čas.</p>
<p>Kdy?</p> <p>pracuju</p> <p>mluvil jsem</p> <p>budu spát</p>	<p>Co budete dělat příští neděli?</p>	<p>Udělejte infinitiv.</p> <p>čekal jsem</p> <p>mluvil jsem</p> <p>jsem</p> <p>budu vařit</p> <p>uklízal jsem</p>	<p>.....?</p> <p>v čekárně</p> <p>do lékárny</p> <p>bolí mě noha</p>
<p>.....?</p> <p>Ne, nechci.</p> <p>Ano, můžu.</p> <p>Ano, musím.</p>	<p>Bude v srpnu padat sníh?</p> <p>Bude v lednu horko?</p>	<p>Budete příští rok bydlet v ČR ?</p>	<p>Jaké bude zítra počasí?</p> 

FONETIKA

slabikotvorné konsonanty r, l, m

r	krk prst svetr mrkne trk čtvrtek litr vítr prší srká vrká
l	četl mohl nesl řekl sedl mlha klesl pletl sluha hltal
m	osm osmého sedm sedmého



1. krkem, mlha, dluhy, pohled, sedmého, ohlédni, větrový, sliby
2. mrkni, hrudník, trhni, nečetl, svedl, poklesl, oslepl, podtrhni
3. svrhni, zastrč, litr, zmlkni, osmina, kosmos, krtek, prsty, drsný
4. mrzne, prchá, zrno, mlčí, cvrček, blbne, srst, smrk, trhne, čtvrtek
5. zrcadlo, orchestr, sklon, vlnka, mlsat, srkl, hrst, škrtit, drtit, mrcha

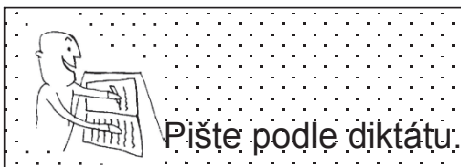

Strč prst skrz krk.

Čtěte s přízvukem na první slabice.

Děda, máma, táta, nejede, domů, leze, právě, letiště, náměstí, město, škola, půlí, kniha, halenka, počítač, divadlo, náměstí, nádraží, policie.

Na stole, na poště, na náměstí, na policii, na prohlídce, na vyšetření, na úřadu, v bance, ve škole, v obchodě, v restauraci, do lesa, do města, do pokoje, u lékárny, u semaforu, před školou, pod stolem, u okna.

ŽIVOTOPIS - DOTAZNÍK

Jmenuju se Jana Nováková.

Narodila jsem se 15. ledna 1985 v Praze. Jsem z České republiky.

Bydlím v Hradci Králové, Tyršova ulice číslo 1185.

Vystudovala jsem střední ekonomickou školu.

Pracuju jako sekretářka ve firmě LIPO v Hradci Králové.

Jsem svobodná.

Mluvím anglicky a částečně německy.

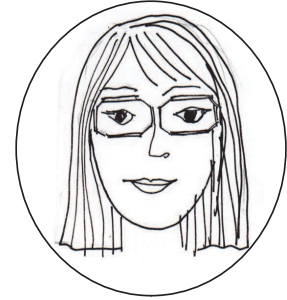

Vyplňte čitelně hůlkovým písmem.

Stav: (svobodný-á, ženatý, vdaná, ovdovělý-á, rozvedený-á).

Vzdělání: základní, vyučen -á v oboru, střední, vysokoškolské - univerzitní).

Křestní jméno	
Příjmení	
Datum a místo narození	
Země původu	
Bydliště	
Vzdělání	
Profese	
Zaměstnání	
Stav	
Znalost jazyků	
Datum, místo, podpis	

Jaký je váš životopis?



ÚŘAD PRÁCE

Úřední hodiny

Pondělí: 8:00 - 12:00, 13:00 - 17:00

Úterý: 8:00 - 11:00

Středa: 8:00 - 12:00, 13:00 - 17:00

Čtvrtek: 8:00 - 11:00

Pátek: 8:00 - 11:00

(v pátek pouze pro nové uchazeče o zaměstnání a pozvané klienty)



úřednice

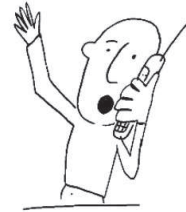

klient

*Dobrý den, úřad práce Nováková, prosím.
Dobrý den, tady Pavel Dostál, můžu mluvit s paní Malou?
Moment, prosím, přepojím vás.
Děkuji vám.*

HLEDÁM ZAMĚSTNÁNÍ /PRÁCI

Barman, číšník provozní

Obor: Gastro a cestovní ruch

Praha 10

33letý hledám práci V Praze jako barman, číšník nebo provozní. Praxe 7 let spolehlivý, pracovitý, flexibilní.

NABÍDKA ZAMĚSTNÁNÍ

Kuchař/kuchařka

Firma: Hotel Marion

Pracoviště: Praha 8

Komu se hlásit: Jaroslava Klepáková, tel.: 420 744 903 555

e-mail: klepakova@seznam.cz

Směnnost

Pracovní úvazek: Plný

Požadované vzdělání: Střední odborné (vyučení)

Pracovní poměr: Od 1.10.2013

Mzdové rozpětí: Od 13 000 Kč

Požadujeme: Minimálně 1 rok praxe

Nabízíme: Ubytování v ubytovně podniku

Prodavač/pokladní - Brno, Trnkova

Váš profil: * základní vzdělání / vyučení / středoškolské vzdělání *

příjemné a vstřícné vystupování * zkušenost z obchodu vítána, ale

není podmínkou * ochota k fyzické práci * schopnost týmové

spolupráce Pracovní náplň: * pokladní činnost * doplňování zboží

na prodejní ploše Příprava na budoucí úkoly: Lidl Česká

republika v.o.s.

zaměstnavatel Brno

DOTAZNÍK

JMÉNO	
PŘÍJMENÍ	
DATUM NAROZENÍ	
NÁRODNOST	
STÁTNÍ OBČANSTVÍ	
STAV	
DĚTI	
ADRESA	
VZDĚLÁNÍ	
PRAXE	
ZNALOST JAZYKŮ	
ZDRAVOTNÍ STAV	
REFERENCE	

- Vyplňte - psacím písmem.....
- malým tiskacím písmem.....
 - velkým tiskacím.....
 - čitelně

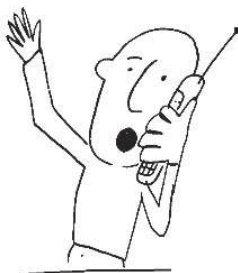

A

B

1	DOBRÝ DEN. TADY JE MARTIN NOVÁK.	BOHUŽEL,PANÍ VESELÁ TADY DNES NENÍ. CO POTŘEBUJETE ?	<input type="checkbox"/> 1A	<input type="checkbox"/> 3B
2	CHTĚL BYCH MLUVIT S PANÍ VESELOU.	NAŠE OTEVÍRACÍ DOBA JE NA WEB.STRÁNKÁCH. MÁTE INTERNET ?	<input type="checkbox"/>	<input type="checkbox"/>
3	DOVOLAL JSEM SE SPRÁVNĚ ? JE TO KNIHOVNA ?	DOBRÝ DEN. CO SI PŘEJETE, PROSÍM ?	<input type="checkbox"/>	<input type="checkbox"/>
4	ANO. KDY MÁTE OTEVŘENO ?	ANO, TADY JE MĚSTSKÁ KNIHOVNA. CHCETE SI PŮJČIT KNIHU ?	<input type="checkbox"/>	<input type="checkbox"/>
5	ANO. JSEM NA INTERNETU KAŽDÝ DEN. JAKÁ JE VAŠE ADRESA ?	ČASOPIS ? ANO, ALE POTŘEBUJETE PRŮKAZ ČTENÁŘE.	<input type="checkbox"/>	<input type="checkbox"/>
6	NEROZUMÍM, PROSÍM ŘEKNĚTE TO JEŠTĚ JEDNOU.	www. městskáknihovna.com MÁTE ?	<input type="checkbox"/>	<input type="checkbox"/>
7	ANO, MÁM. MŮŽU SI PŮJČIT TAKÉ ČASOPIS ?	NENÍ ZAČ. NA SHLEDANOU.	<input type="checkbox"/>	<input type="checkbox"/>
8	DĚKUJU VÁM ZA INFORMACI. PŘIJDU HNED ZÍTRA.NA SHLEDANOU.	NAPIŠTE SI: www.městskáknihovna.com ROZUMÍTE ?	<input type="checkbox"/>	<input type="checkbox"/>



Dobrý den, co si přejete?
 Prosím vás, mám tady balíček / doporučený dopis/
 peníze ?
 Máte nějaký doklad?
 Ano, mám pas.
 Podepište to.

VÝZVA k vyzvednutí zásilky

Podací číslo a podací pošta: 800002577272X 16000

Čekem k úhradě: 0,00 Kč

Podpis příjemce: _____

Osobní doklad - Pozn.: _____

Přípis jména příjemce: _____



Dobrý den, co si přejete?
 Chci poslat doporučený dopis.
 Potřebujete obálku, známku a podací lístek.



známka

obálka

Česká pošta, s.p.
 IČ 47114983

Podací lístek

Vyplní pošta:

Odesílatel **Karla Puklická**
 Pod lipami 3
 1 3 0 0 0 Praha 3
 *Tel. číslo: +420

*E-mail:

Adresát **Jan Novák**
NA POŠTU
 1 5 0 0 0 Praha 5
 *Tel. číslo: +420 7 7 1 3 3 3 4 4 4
 *E-mail: jan.novak@seznam.cz

Druh zásilky	Hmotnost	Cena služby
Podací číslo	Poznámka (doplňkové služby)	Placeno v hotovosti

adresát

Doporučeně

Do vlastních rukou.

Pan
JIŘÍ BUREŠ
 Nádražní 182
 ŽELEZNÝ BROD
 4 6 8 2 2 III



Prosím, vyplňte.
 Čitelně.
 Hůlkovým písmem.

KUPUJU , POTŘEBUJU POHLEDNICI A ZNÁMKU

1

Přeju Ti hodně štěstí

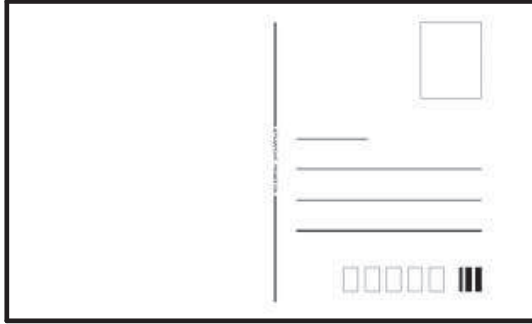

2

Šťastný a veselý nový rok celé Tvé rodině

3

Veselé Velikonoce a krásné jaro Vám přeje

4

Gratuluju Vám k Vašemu svátku.

5

Hodně štěstí k Vaším narozeninám.

6

Krásné vánoční svátky Vám všem přeje

7

Blahopřeju Vám k ukončení

9

Dovolte mi, abych Vám projevila hlubokou soustrast.



Přijmi mou hlubokou soustrast, nad úmrtím Tvé.....

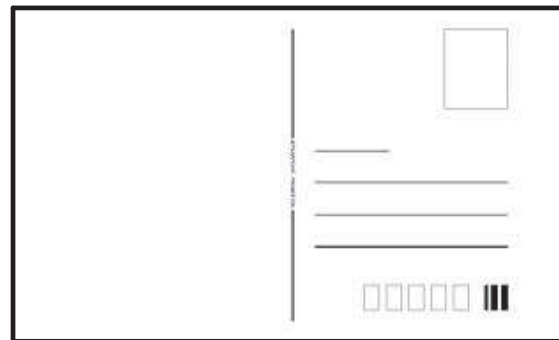
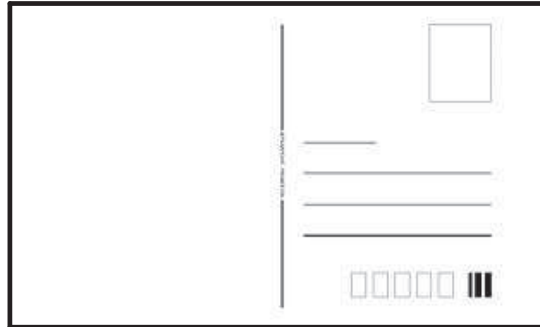

ADRESA

Titul	Ing.	MUDr.	RNDr.	Mgr.	JUDr.
-------	------	-------	-------	------	-------

Oslovení, titul Jméno, příjmení ulice, číslo domu město směrovací číslo

Paní MUDr. Jana Nováková ul. Tyršova 323 Kolín 280 02

- a) kamarádka Iva má narozeniny
- b) tatínek má svátek.....
- c) teta a strýc budou slavit Vánoce.....
- d) učitelka zemřela babička.....
- e) Iva s manželem slaví Velikonoční svátky.....

DOTAZNÍK

JMÉNO	
PŘÍJMENÍ	
DATUM NAROZENÍ MÍSTO	
NÁRODNOST	
STÁTNÍ OBČANSTVÍ	
STAV jméno manžela/manželky	
DĚTI	
ADRESA uved'te kontakt, e-mail, č.telefonu	
VZDĚLÁNÍ	
(základní, vyučen v oboru, středoškolské, vysokoškolské)	
PRAXE	
ZNALOST JAZYKŮ	
JINÉ ZNALOSTI, DOVEDNOSTI	
ZDRAVOTNÍ STAV	
REFERENCE	

DOTAZNÍK (A)

<small>příjmení datum narození země původu č. identifikační karty datum</small>	
příjmení	
datum narození	
země původu	
č. identifikační karty	
datum	podpis

DOTAZNÍK (B)

Pozorně přečtěte a vyplňte hůlkovým písmem

křestní jméno	
příjmení	
datum a místo narození	
země původu	
profese, vzdělání	
stav /svob.,ženatý/vdaná,rozvedený/á/	
č. identifikační karty	
datum a čitelný podpis uved'te kontakt-č.tel.	

	<p>Jaká je vaše země původu?</p>	<p>Napište hůlkovým písmem svoje jméno.</p>	<p>Co znamená <u>čitelně</u>?</p>
<p>Co znamená <u>pravdivý údaj</u>?</p>	<p>.....? Hledám paní Novákovou.</p>	<p>Co znamená <u>praxe v oboru nutná</u> ?</p>	<p>Nemůžu se dostavit na pohovor. <u>Proč</u>?</p>
<p>Rodinný stav?</p>	<p>Neklepejte. Nevstupujte. ?</p>	<p>Jen pro pozvané. (Co to znamená?)</p>	<p>Odkdy-dokdy jsou úřední hodiny? 8.00 - 18.00</p>
<p>Máte nějaký doklad? Jen do vlastních rukou.</p>	<p>Posíláme peníze, potřebujeme posílám gratulaci, potřebujeme</p>	<p>Požadavky zaměstnavatele</p>	<p>.....? Ano, mám řidičský průkaz.</p>

Odkazy - obrázky		
ms-kovalovice.webnode.cz	http://wiki.rvp.cz	www.onlineomalovanky.cz
www.i-creative.cz	 dumy.cz	podskalacek.webnode.cz -
www.vyletyprodeti.cz	klarcin-casopisek.blog.cz	www.ikea.com -
lingue.altervista.org	www.zsbr.cz -	www.learnersdictionary.com
www.mamtalent.cz -	samsara.blog.cz	www.pro-party.cz
www.modrehory.cz	www.mahucentrum.cz	www.globalni-cteni.cz
www.skola.amoskadan.cz -	praha.pionyr.cz	www.londynska.cz
www.volny.cz	jenprokrasu.jenprozeny.cz	www.upol.cz
whogivesamonkeys.com -	www.vebidoo.de	www.7zsjbc.cz
www.furniturevisit.org	mamsvojsen-pribehy.blogspot.com -	www.topglobus.ru